

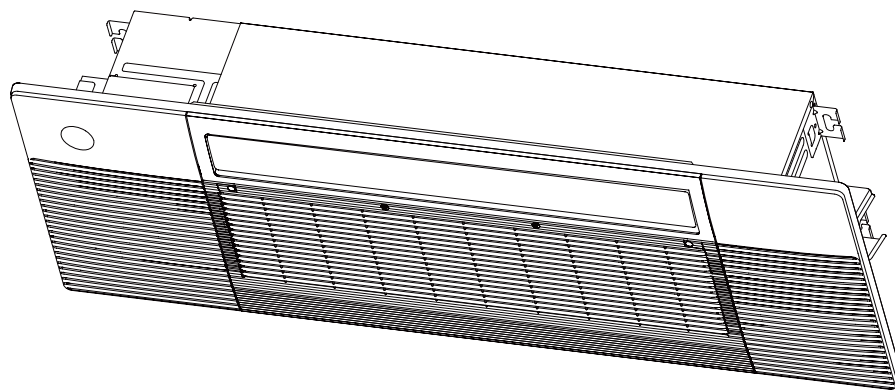

Однопоточный кассетный блок

Руководство по монтажу и эксплуатации



ВАЖНОЕ ПРИМЕЧАНИЕ:

- Перед установкой и эксплуатацией нового кондиционера внимательно прочтите данную инструкцию. Обязательно сохраните инструкцию, чтобы иметь возможность обратиться к ней при дальнейшем использовании.

МОДЕЛЬ

MCBU-09HSFN1/MOX230-09HFN1
MCBU-12HRFN1/MOX230-12HFN1
MCBU-18HRFN1/MOX430-18HFN1

Благодарим вас за выбор кондиционера Midea

**Пожалуйста, внимательно прочитайте данную
инструкцию перед началом использования!**

Назначение кондиционера

Кондиционер предназначен для охлаждения, нагрева, осушки и перемешивания (циркуляции) воздуха в помещении с использованием технологии экономии электроэнергии и встроенного таймера. Он также осуществляет очистку воздуха от пыли и автоматически поддерживает температуру, заранее установленную на пульте дистанционного управления.

Первые рекомендации, которые могут пригодиться сразу после приобретения кондиционера

- Установленный производителем в порядке п.2 ст.5 Федерального Закона РФ «О защите прав потребителей» срок службы для данного изделия равен 10 лет с даты производства при условии, что изделие используется в строгом соответствии с настоящей инструкцией по эксплуатации и применимыми техническими стандартами» Для создания комфортного микроклимата в помещении на протяжении всего этого срока, необходимо сначала произвести качественный монтаж кондиционера. Поручите это сертифицированному специалисту, чтобы сохранить заводскую гарантию, правильно выбрать место установки и исключить необходимость ремонтов.
- Данное Руководство рассказывает о кондиционерах настенного типа. Другие модельные ряды несколько отличаются, но условия их эксплуатации остаются теми же самыми. Перед первым включением кондиционера внимательно ознакомьтесь с основными разделами Руководства, которое держите всегда под рукой для получения необходимой информации.
- К пользованию кондиционером не следует допускать малолетних детей. Следите за тем, чтобы они не использовали кондиционер в своих играх.

Производитель оставляет за собой право вносить изменения в конструкцию, дизайн и функциональные возможности своей продукции без уведомления. Более подробную информацию по внесённым изменениям можно получить на сайте www.air-midea.com

Содержание

Меры предосторожности	04
-----------------------------	----

Инструкция по эксплуатации

Особенности и характеристики	08
1. Компоненты кондиционера.....	08
2. Диапазон рабочих температур.....	09
3. Характерные особенности	10
4. Рекомендации по экономии электроэнергии	11
Обслуживание и профилактика	12
Диагностика и устранение неисправностей	15

Инструкция по монтажу

Дополнительные принадлежности	17
Компоненты кондиционера	19
Монтаж внутреннего блока.....	20
1. Выбор места установки	20
2. Монтаж внутреннего блока	22
3. Монтаж дополнительных деталей	25
Монтаж наружного блока.....	25
1. Выбор места установки	25
2. Установка дренажного патрубка	26
3. Монтаж наружного блока	28
Монтаж дренажной трубы	29
Монтаж дренажной трубы внутреннего блока.....	29
Подсоединение трубопровода хладагента	31
Электрические соединения	34
Вакуумация	38
Проверка электрооборудования и отсутствия утечек газа	40
Монтаж панели.....	41
1. Подготовка к монтажу панели	41
2. Монтаж панели	41
Тестовый запуск.....	44
Спецификация	46
Классы энергоэффективности	47

Меры предосторожности

Перед монтажом и эксплуатацией прочтите этот раздел

Неправильный монтаж с нарушением требований настоящей инструкции может привести к повреждениям или получению серьезных травм. Предупредительные надписи «ОСТОРОЖНО» или «ВНИМАНИЕ» указывают на серьезность потенциального вреда или травм.



ОСТОРОЖНО

Этот символ указывает на возможность получения травмы или летального исхода.



ВНИМАНИЕ

Этот символ указывает на возможность причинения вреда имуществу или серьезных последствий.



ОСТОРОЖНО

- Кондиционер не предназначен для самостоятельного использования лицами с ограниченными физическими, сенсорными и умственными способностями (а также детьми), либо не обладающими необходимыми для этого опытом и знаниями, без надзора со стороны лица, ответственного за их безопасность. Следите за детьми, не позволяйте им играть с кондиционером.



МЕРЫ БЕЗОПАСНОСТИ ПРИ ЭКСПЛУАТАЦИИ

- В случае аномальной ситуации (например, при появлении запаха гари) немедленно выключите устройство и извлеките разъем электропитания. Во избежание поражения электрическим током, возгорания или получения травм обратитесь в место приобретения за инструкциями.
- Не вставляйте пальцы или посторонние предметы в отверстия для выпуска и забора воздуха. В противном случае вращающиеся лопасти вентилятора могут стать причиной получения травмы.
- Никогда не распыляйте вблизи кондиционера огнеопасные аэрозоли, такие как средства для укладки волос и лакокрасочные материалы. Это может стать причиной возгорания и получения ожога.
- Не используйте кондиционер вблизи источников горючих газов. Скопление газа вокруг устройства может стать причиной взрыва.
- Не устанавливайте кондиционер во влажных помещениях, например в ванных или прачечных. Чрезмерно большое скопление воды может привести к короткому замыканию электрических компонентов.
- Длительное воздействие потока холодного воздуха на тело может причинить вред здоровью.
- Не позволяйте детям играть с кондиционером. Следите за детьми, находящимися рядом с кондиционером.
- Если в одном помещении с кондиционером включена газовая плита или нагревательные устройства, тщательно проветривайте помещение во избежание дефицита кислорода.
- В определенных условиях эксплуатации, например на кухнях, в серверных помещениях и т. п., настоятельно рекомендуется использовать кондиционеры, специально предназначенные для таких помещений.
- При контакте содержащегося в данном блоке хладагента с открытым пламенем (например, имеющимся в нагревателе, газовой плите, духовке или электроприборах) возможно образование токсичных паров.



МЕРЫ БЕЗОПАСНОСТИ ПРИ ЭКСПЛУАТАЦИИ

- При контакте содержащегося в данном блоке хладагента с открытым пламенем (например, имеющимся в нагревателе, газовой плите, духовке или электроприборах) возможно образование токсичных паров.
- Соблюдайте осторожность при утилизации упаковки блока, чтобы дети не могли играть с ней. Упаковочный материал, особенно пластиковые пакеты, опасен и может стать причиной летального исхода или получения травмы. Для предотвращения травмы соблюдайте осторожность при утилизации острых винтов, скоб и других металлических компонентов упаковки.
- Не открывайте и не снимайте панель блока при включенном электропитании. Прикосновение к внутренним элементам блока при включенном электропитании может привести к поражению электрическим током или травмам, обусловленным движущимися частями, например, вентилятором блока.
- Не распыляйте жидкости в блок и не допускайте попадания жидкостей на блок.
- Содержащийся в блоке хладагент безопасен, при правильном проектировании и монтаже системы утечки хладагента быть не должно. Однако, если в результате утечки большой объем хладагента попадет в помещение, концентрация кислорода быстро уменьшится, это может привести к летальному исходу или к нанесению тяжелого вреда здоровью. Используемый в блоке хладагент тяжелее воздуха, поэтому опасность возрастает в подвалах и других подземных помещениях. В случае утечки хладагента немедленно выключите все устройства, являющиеся источниками открытого пламени, и все нагревательные приборы, проветрите помещение и обратитесь к поставщику или инженеру по эксплуатации.

ПРАВИЛА БЕЗОПАСНОСТИ ПРИ ЧИСТКЕ И УХОДЕ

- Перед чисткой выключайте устройство и извлекайте разъем электропитания. В противном случае возможно поражение электрическим током.
- Не используйте для чистки кондиционера большое количество воды.
- Не используйте для чистки кондиционера легковоспламеняющиеся чистящие средства. Это может привести к возгоранию или вызвать деформацию корпуса.



ВНИМАНИЕ

- Выключите кондиционер и отключите электропитание, если вы не собираетесь использовать устройство в течение длительного времени.
- Выполняйте те же действия перед наступлением грозы.
- Убедитесь, что конденсат беспрепятственно вытекает из кондиционера.
- Не прикасайтесь к кондиционеру мокрыми руками. Это может вызвать поражение электрическим током.
- Не используйте кондиционер не по назначению.
- Не залезайте на наружный блок и не ставьте на него предметы.
- Не допускайте длительной работы кондиционера при открытых окнах или дверях, либо при чрезмерно высокой влажности.
- Некоторые детали устройства острые, неосторожное обращение с ними может привести к порезам. Во избежание травм обслуживайте устройство в перчатках.

ПРАВИЛА ЭЛЕКТРОБЕЗОПАСНОСТИ

- Используйте кабель электропитания рекомендованного типа. Во избежание несчастных случаев замена поврежденного кабеля электропитания должна выполняться производителем оборудования, уполномоченным представителем производителя или другим специалистом сопоставимого уровня.
- Запрещается изменять длину кабеля электропитания и использовать удлинитель для подведения электропитания к устройству.
- При монтаже кондиционер необходимо соответствующим образом заземлить, в противном случае возможно поражение электрическим током.
- Для всех электромонтажных работ соблюдайте региональные и государственные правила и нормы устройства электроустановок и данной инструкции по монтажу. Надежно присоедините кабели и тщательно закрепите их, чтобы предотвратить повреждение клемм внешними нагрузками. Неправильно выполненные электрические соединения могут нагреться и привести к воспламенению, а также к поражению электрическим током. Все электрические соединения должны быть выполнены в соответствии со схемой электрических соединений, расположенной на панелях внутреннего и наружного блоков.
- Электропроводка должна быть выполнена аккуратно, чтобы можно было надлежащим образом закрыть крышку панели управления. Если крышка панели управления не будет закрыта надлежащим образом, это может привести к коррозии и вызвать нагрев клемм контактной колодки, воспламенению или поражению электрическим током.
- В соответствии с правилами монтажа электропроводки в электропроводку на месте должно быть установлено устройство разъединения.

ОБРАТИТЕ ВНИМАНИЕ НА НОМИНАЛЫ ПРЕДОХРАНИТЕЛЯ

На печатной плате кондиционера имеется предохранитель для защиты схемы от перегрузки по току. Номиналы предохранителя указаны на печатной плате, например, T5A/250VAC и T10A/250VAC.

МЕРЫ БЕЗОПАСНОСТИ ПРИ УСТАНОВКЕ

- Монтаж должен выполняться представителями официального дистрибьютора или специалистами, имеющими надлежащую лицензию. Неправильный монтаж может привести к течи воды, поражению электрическим током или воспламенению.
- Монтаж должен выполняться в строгом соответствии с инструкциями. Неправильный монтаж может привести к течи воды, поражению электрическим током или воспламенению.
- Для проведения обслуживания или ремонта обратитесь к сертифицированному специалисту. Монтаж кондиционера должен выполняться с соблюдением государственных правил монтажа электропроводки.
- Для монтажа используйте только дополнительное оборудование и принадлежности, входящие в комплект поставки, а также рекомендованные детали. Применение нестандартных деталей может привести к течи воды, поражению электрическим током, воспламенению и падению блока.
- Устанавливайте блок на прочной опоре, способной выдержать его вес. Если выбранное место не обеспечивает надлежащей опоры, способной выдержать вес устройства, или установка выполнена неправильно, устройство может упасть и стать причиной серьезного вреда имуществу или получения травмы.



МЕРЫ БЕЗОПАСНОСТИ ПРИ УСТАНОВКЕ

- Монтаж дренажного трубопровода должен выполняться в полном соответствии с инструкциями, изложенными в настоящем руководстве. Неправильная организация дренажа может привести к повреждению вытекшим конденсатом вашего имущества и конструкции здания.
- Для блоков со вспомогательным электрическим нагревателем: не устанавливайте блок на расстоянии менее 1 метра от легковоспламеняющихся материалов.
- Не устанавливайте блок в месте, в котором возможна утечка легковоспламеняющихся газов. Скопление легковоспламеняющегося газа вокруг блока может привести к пожару.
- Не включайте электропитание, пока не будут завершены все работы.



МЕРЫ БЕЗОПАСНОСТИ ПРИ УСТАНОВКЕ

- При перемещении или повторной установке кондиционера проконсультируйтесь с опытными специалистами по обслуживанию относительно отключения и повторной установки.
- Порядок установки кондиционера на опору подробно описан в разделе «Монтаж наружного блока» и «Монтаж внутреннего блока».

Особенности и характеристики

Компоненты кондиционера

Примечание: Иллюстрации в данном руководстве имеют исключительно пояснительный характер. Внешний вид реального внутреннего блока может незначительно отличаться от изображенного. Принимать в расчет следует реальные конструктивные особенности устройства.

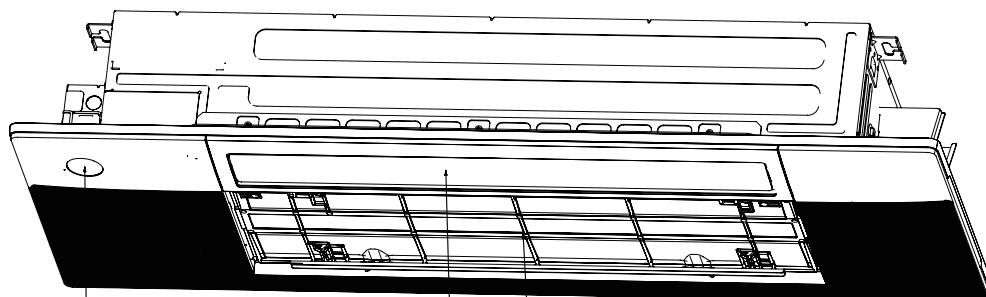

- Решетка воздухозаборного отверстия
- Воздушный фильтр
- Направляющая створка воздушного потока
- Индикаторная панель

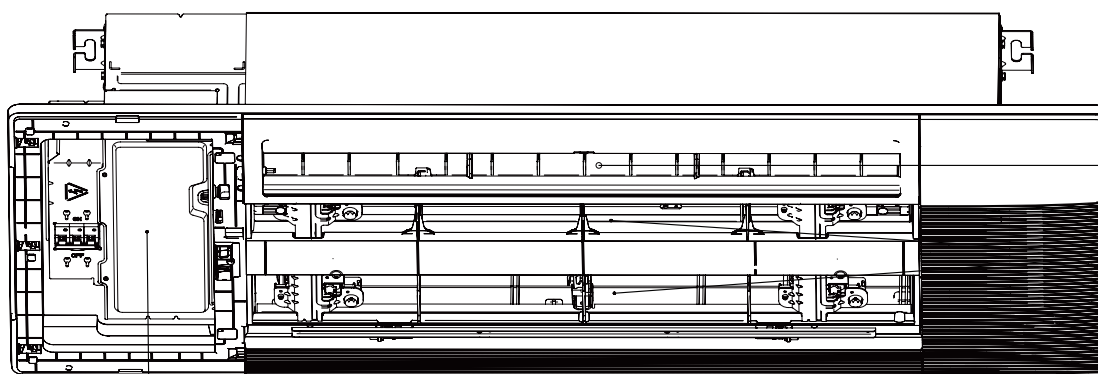







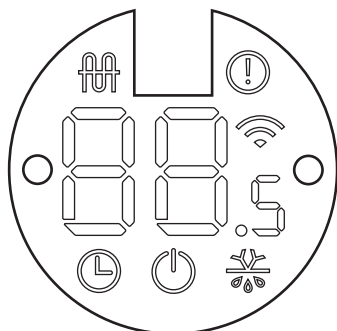



- Выход воздуха
- Забор воздуха
- блок управления

Индикаторная панель

Имеется один тип панели индикации, внешний вид которой показан ниже.



- «» Отображается при включенном электронагревателе (отсутствует у данного устройства).
- «» Отображается при установленном ТАЙМЕРЕ.
- «» Отображается при включенном блоке
- «» Аварийный индикатор
- «» Индикатор отображается при активированной функции дистанционного управления (у определенных моделей)
- «» Отображается в режиме предварительного нагрева / размораживания
- «» Отображает температуру, рабочие функции и коды ошибок:
- «» Отображается в режиме нагрева до 8 °C
- «» Отображается при включенном режиме Active Clean [Активная очистка]
- «» Отображается, когда модуль Wi-Fi находится в режиме точки доступа (у некоторых моделей)
- «» Отображается при включенном режиме принудительного охлаждения

Диапазон рабочих температур

Если кондиционер используется за пределами указанных диапазонов температур, могут сработать некоторые защитные функции, что может привести к отключению устройства.

Инверторные сплит-системы

	Режим охлаждения	Режим нагрева	Режим осушения
Температура в помещении	16°C - 32°C	0°C - 30°C	10°C - 32°C
Температура снаружи	-25°C - 50°C	-25°C - 24°C	0°C - 50°C

ДЛЯ НАРУЖНЫХ БЛОКОВ СО ВСПОМОГАТЕЛЬНЫМ ЭЛЕКТРИЧЕСКИМ НАГРЕВАТЕЛЕМ

Если температура наружного воздуха ниже 0 °C, настоятельно рекомендуем не отключать кондиционер от электросети для обеспечения постоянства его характеристик.

ПРИМЕЧАНИЕ

Относительная влажность в помещении не должна превышать 80%. При большей относительной влажности на поверхности кондиционера может выпадать конденсат. Установите вертикальные воздушные заслонки на максимальный угол отклонения (вертикально вниз) и включите режим работы вентилятора Высокие обороты (HIGH).

Для дополнительной оптимизации характеристик кондиционера выполняйте следующие рекомендации.

- Держите двери и окна закрытыми.
- Ограничивайте потребление электроэнергии с помощью функций включения и выключения по таймеру (TIMER ON и TIMER OFF).
- Не загораживайте отверстия для входа и выхода воздуха.
- Регулярно проверяйте и очищайте воздушные фильтры.

Характерные особенности

Стандартные настройки

При перезапуске кондиционера после сбоя электропитания автоматически восстанавливаются заводские настройки (режим AUTO, скорость вращения вентилятора AUTO, температура 24°C). Эти установки могут не соответствовать настройкам, заданным с помощью пульта дистанционного управления или панели управления. Обновите настройки с помощью пульта.

Автоматический перезапуск

В случае сбоя электропитания система сразу останавливается. После возобновления подачи электропитания на панели внутреннего блока начинает мигать индикатор работы устройства. Для перезапуска системы нажмите кнопку ON/OFF на пульте дистанционного управления. Если система имеет функцию автоматического перезапуска, работа устройства возобновляется с теми же настройками.

3-минутная защита

Функция защиты не допускает включения кондиционера в течение приблизительно 3 минут после выключения.

Функция запоминания угла открытия воздушных заслонок

Некоторые модели имеют функцию запоминания угла открытия заслонок. Когда происходит перезапуск системы после сбоя электропитания, автоматически восстанавливается прежний угол открытия горизонтальных заслонок.

Этот угол не должен быть слишком малым, иначе при образовании конденсата капли воды будут попадать внутрь устройства. Чтобы сбросить настройки горизонтальных заслонок, нажмите кнопку ручного управления.

Система определения течи хладагента (мультизональные модели не имеют этой функции)

В случае утечки хладагента на СВЕТОДИОДНОМ ДИСПЛЕЕ отображается код ошибки утечки хладагента, а светодиодный индикатор начинает мигать.

Режим Сон (SLEEP)

Функция Сон (SLEEP) уменьшает потребление электроэнергии пока вы спите (т. е. когда вам не нужны те же установки температуры, чтобы чувствовать себя комфортно). Эту функцию можно активировать только с помощью пульта дистанционного управления. В режимах Вентиляции (FAN) и Осушения (DRY) функция Сна (SLEEP) не работает.

Приготовившись ко сну, нажмите кнопку Сон (SLEEP). Находясь в режиме Охлаждения (COOL), кондиционер увеличит температуру на 1 °C через 1 час, а еще через час увеличит ее еще на 1 °C.

Находясь в режиме Нагрева (HEAT), кондиционер уменьшит температуру на 1 °C через 1 час, а еще через час уменьшит ее еще на 1 °C.

Режим Сна отключается через 8 часов, и система продолжает работать в соответствии с окончательными условиями.

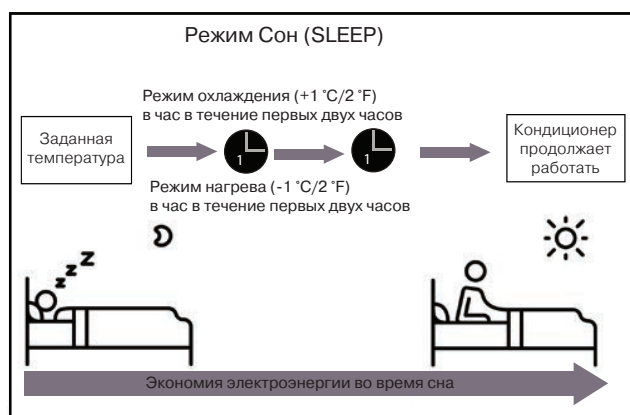

Функция Active Clean [Активная очистка] (мультizonальные модели не имеют этой функции)

Технология активной очистки (Active Clean) удаляет пыль и плесень, которые могут вызвать запахи, когда откладываются на теплообменнике при замерзании и последующем быстром оттаивании. При этом слышен свистящий звук.

Технология активной очистки Active clean используется для производства большего количества конденсированной воды для улучшения очистки, при этом выдувается холодный воздух. После очистки внутренняя крыльчатка продолжает вращаться и обдувать горячим воздухом испаритель, это поддерживает чистоту внутри блока.
- При работе функции на дисплее внутреннего блока отображается «CL», через 20-130 минут блок автоматически выключается и отключает функцию активной очистки.

- У некоторых моделей система начинает процесс высокотемпературной очистки, при этом температура воздуха на выходе становится очень высокой.

Соблюдайте осторожность, не стойте под потоком горячего воздуха. Кроме того, это приводит к повышению температуры в помещении.

Управление подъемной панелью

В режиме ожидания одновременно нажмите кнопки «Режим» и «Вниз» и удерживайте их 3 секунды, пульт дистанционного управления переходит в состояние настройки панели, и на пульте отображается «F2». При настройке состояния панели нажмите кнопку «Вверх» или «Вниз» на пульте дистанционного управления, чтобы поднять или опустить решетку, или нажмите любую другую кнопку, чтобы выйти из режима настройки.

Максимальная высота подъема и опускания панели составляет 1,5 метра. Во время опускания, если решетка встречает препятствие, она останавливается. Во время подъема, если решетка блокируется и не поднимается на нужную высоту или зажимает палец, она через некоторое время автоматически опускается, а затем снова поднимается. Если решетка блокируется в третий раз, на дисплее появляется сообщение об ошибке и запрос на вмешательство вручную.

Бриз

Эта функция предотвращает прямой поток воздуха на тело и создает чувство приятной прохлады.

Рекомендации по экономии электроэнергии

- НЕ задавайте слишком низкую или слишком высокую температуру.
- Когда кондиционер работает в режиме охлаждения, закрывайте в комнате шторы для защиты от прямых солнечных лучей.
- Для сохранения прохлады или тепла в комнате держите окна и двери закрытыми.
- НЕ помещайте предметы перед воздухозаборным или воздуховыпускным отверстием.
- Очищайте воздушный фильтр один раз в две недели.
- Отрегулируйте угол открытия заслонок и избегайте прямого потока холодного воздуха.
- Закрытие штор при работе кондиционера в режиме нагрева способствует сохранению тепла в помещении.
- Окна и двери должны быть закрыты.

Обслуживание и профилактика

Чистка внутреннего блока

ОБЯЗАТЕЛЬНЫЕ ДЕЙСТВИЯ ПЕРЕД ПРОВЕДЕНИЕМ ЧИСТКИ ИЛИ ПРОФИЛАКТИЧЕСКИХ РАБОТ

ПЕРЕД ЧИСТКОЙ ИЛИ ОБСЛУЖИВАНИЕМ ОТСОЕДИНИТЕ ЭЛЕКТРОПИТАНИЕ, ЗА ИСКЛЮЧЕНИЕМ ЧИСТКИ ВОЗДУШНОГО ФИЛЬТРА. УСТАНОВКА АВТОМАТИЧЕСКОГО ВЫКЛЮЧАТЕЛЯ ВНУТРЕННЕГО БЛОКА В ВЫКЛЮЧЕННОЕ ПОЛОЖЕНИЕ (OFF) НЕ ЯВЛЯЕТСЯ ОТСОЕДИНЕНИЕМ ЭЛЕКТРОПИТАНИЯ.

- Для проведения обслуживания или ремонта обратитесь к сертифицированному специалисту. Неправильный ремонт или неправильное обслуживание может вызвать течь воды, возгорание, поражение электрическим током, а кроме того, лишает вас права на гарантию.
- Для замены предохранителя используйте новый предохранитель того же номинала, в противном случае возможно повреждение электрической схемы или возгорание.
- Убедитесь, что дренажная труба установлена в соответствии с инструкциями. Несоблюдение инструкций может стать причиной течи, поражения электрическим током и нанесения вреда имуществу.
- Убедитесь, что все проводные соединения выполнены правильно. Неправильно выполненные соединения могут вызвать поражение электрическим током или возгорание.

ВНИМАНИЕ

- Протирайте блок только мягкой сухой тканью. Если блок сильно загрязнен, ткань можно смочить теплой водой.
- Не используйте для чистки блока химикаты или ткани с химической пропиткой.
- Не используйте бензин, растворители, полировальные порошки или аналогичные вещества. Они могут вызвать растрескивание или деформацию пластиковых деталей.

- Не используйте для чистки передней панели воду с температурой выше 40 °С. Это может привести к деформации или изменению цвета панели.
- НЕ мойте устройство под струей воды. Это создает опасность поражения электрическим током. Для чистки устройства используйте безворсовую ткань, смоченную в нейтральном моющем средстве. После чистки досуха протрите корпус.

ОСТОРОЖНО: НЕ СНИМАЙТЕ И НЕ ОЧИЩАЙТЕ ФИЛЬТР САМОСТОЯТЕЛЬНО.

Это может представлять опасность. Снятие и чистку фильтра должен выполнять сертифицированный специалист.

Чистка воздушного фильтра

Фильтр препятствует попаданию пыли и прочих мелких частиц во внутренний блок. Скопление пыли снижает эффективность работы кондиционера. Для поддержания его высокой работоспособности очищайте фильтр через каждые две недели или чаще, если вы живете в местности с высокой пыленностью. Если фильтр основательно засорен и не поддается чистке, его следует заменить.

ПРИМЕЧАНИЕ

Если у вас есть домашние животные, вам понадобится периодически протирать решетку, чтобы предотвратить ее забивание шерстью.

Модель А

1. В режиме ожидания одновременно нажмите кнопки пульта дистанционного управления «РЕЖИМ» и «ВНИЗ» и удерживайте их 3 секунды, пульт дистанционного управления переходит в режим настройки панели, на пульте отображается «F2».

2. Затем нажмите на пульте дистанционного управления кнопку «ВНИЗ», вентиляционная решетка автоматически опустится. Когда решетка остановится, снимите воздушный фильтр.

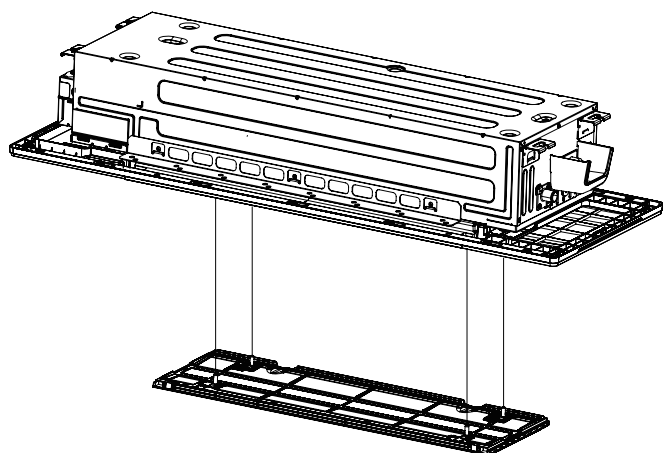

- Возьмитесь обеими руками за верхний край фильтра. Осторожно поворачивайте и поднимайте фильтр до тех пор, пока верхний край фильтра не освободится от троса.
- Приподнимите фильтр и слегка продвиньте его вперед, пока он не освободится от 4 тросов.
- Перемещайте фильтр вправо до тех пор, пока он не отделится от вентиляционной решетки, после этого фильтр можно вынуть.

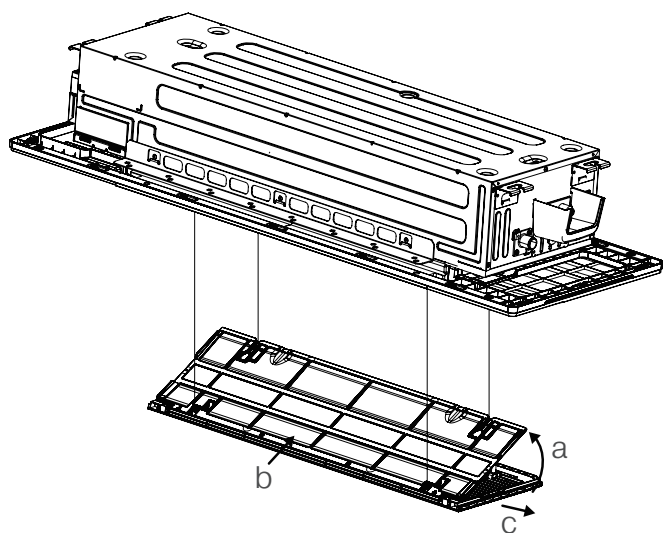

Модель В

- Нажмите на круглую накладку и откройте две накладки винтов, затем отверните два винта.

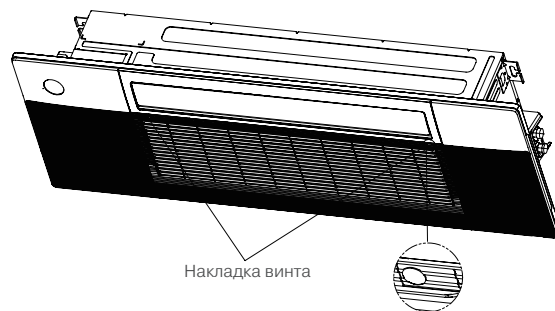

- Откройте вентиляционную решетку, затем извлеките воздушный фильтр.

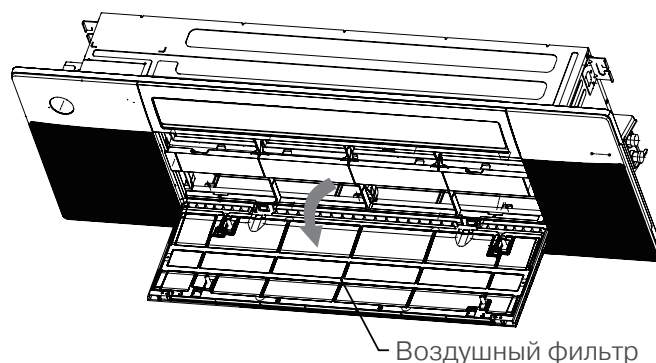

- Очистите воздушный фильтр. Во время работы блока пыль собирается на фильтре, и фильтр необходимо очищать, в противном случае блок будет работать неэффективно. При регулярной эксплуатации блока очищайте фильтр раз в две недели. Очистите воздушный фильтр с помощью пылесоса или промойте водой.

- Во время чистки пылесосом приточная сторона фильтра должна быть направлена вверх.

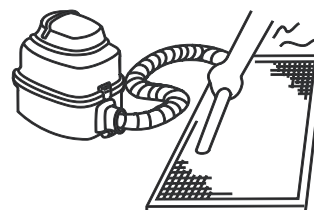

- Во время чистки водой приточная сторона фильтра должна быть направлена вниз.

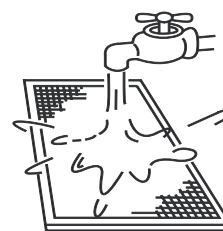

Сильно загрязненный фильтр необходимо очистить мягкой щеткой с использованием неагрессивного моющего средства. После чистки фильтр необходимо высушить в прохладном месте.

⚠ ВНИМАНИЕ

- Запрещается сушить воздушный фильтр под прямыми солнечными лучами или рядом с открытым пламенем.
- Воздушный фильтр следует установить перед монтажом корпуса блока.

4. Установите воздушный фильтр на место.
5. Нажмите кнопку «ВВЕРХ» на пульте дистанционного управления и верните вентиляционную решетку на место (применимо к модели А). Установите на место вентиляционную решетку, закрепите ее двумя винтами и закройте две накладки винтов (применимо к модели В).

⚠ ВНИМАНИЕ

- Перед заменой или чисткой фильтра выключите устройство.
- При извлечении фильтра не дотрагивайтесь до металлических деталей внутреннего блока. Вы можете порезаться об их острые кромки.
- Не используйте воду для очистки внутреннего пространства внутреннего блока. Это может нарушить изоляцию и вызвать поражение электрическим током.
- Не оставляйте фильтр на время сушки под прямым солнечным светом. От этого фильтр может дать усадку.
- Любые работы по техническому обслуживанию и чистке наружного блока должны выполняться представителями официального дистрибьютора или специалистами, имеющими надлежащую лицензию.
- Любые работы по ремонту блоков кондиционера должны выполняться представителями официального дистрибьютора или специалистами, имеющими надлежащую лицензию.
- Во время подъема вентиляционной решетки не задерживайте ее руками или другими предметами.
- Не тяните за трос, при необходимости обратитесь в местный сервисный центр.

Обслуживание — подготовка к длительному перерыву в использовании

Если вы не собираетесь пользоваться кондиционером в течение длительного времени, выполните следующие операции.

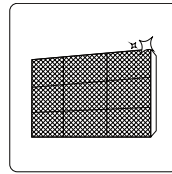

Очистите фильтры

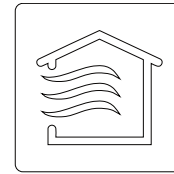

Включите режим Вентиляции (FAN) и дайте кондиционеру поработать до полного осушения внутреннего блока

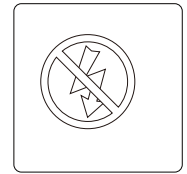

Выключите кондиционер и отсоедините его от электросети

Обслуживание — проверка перед сезонным включением

После длительного периода неиспользования или перед периодом частого использования выполните следующие операции.

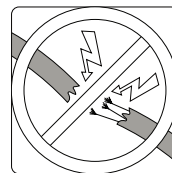

Проверьте кабели на отсутствие повреждений

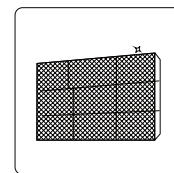

Очистите фильтры



Проверьте отсутствие течей

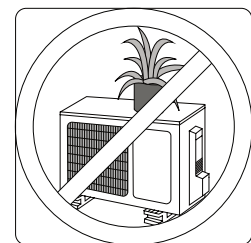
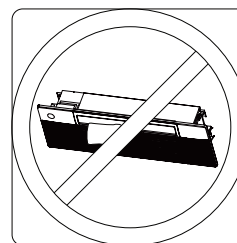

Позаботьтесь о том, чтобы никакие предметы не блокировали отверстия для входа и выхода воздуха

Диагностика и устранение неисправностей

⚠ МЕРЫ ПРЕДОСТОРОЖНОСТИ

Если имеет место любая из перечисленных ниже ситуаций, немедленно выключите кондиционер!

- Кабель электропитания поврежден или перегревается
- Чувствуется запах гари
- Работа кондиционера сопровождается громким или необычным шумом
- Часто перегорают предохранитель, или срабатывает автоматический выключатель
- Вода или другие вещества попадают в устройство или вытекают из него

НЕ ПЫТАЙТЕСЬ УСТРАНЯТЬ НЕИСПРАВНОСТИ САМОСТОЯТЕЛЬНО. НЕЗАМЕДЛИТЕЛЬНО ОБРАЩАЙТЕСЬ В ОФИЦИАЛЬНО АККРЕДИТОВАННУЮ ОБСЛУЖИВАЮЩУЮ КОМПАНИЮ!

Распространенные нестандартные ситуации

Описанные ниже нестандартные ситуации не являются неисправностями и в большинстве ситуаций не требуют ремонта.

Нестандартная ситуация	Возможные причины
Кондиционер не включается при нажатии кнопки включения/выключения электропитания (ON/OFF)	Кондиционер имеет функцию трехминутной задержки запуска для защиты от перегрузки. Его невозможно включить в течение 3 минут после выключения.
	Модели с режимами охлаждения и нагрева: если светятся индикаторы работы и предварительного нагрева/разморозки, значит снаружи слишком холодно и автоматически включилась система защиты от обмерзания устройства.
	Модели только с режимом охлаждения: если светится индикатор режима вентиляции (Fan Only), значит снаружи слишком холодно и автоматически включилась система защиты от обмерзания устройства.
Кондиционер самопроизвольно переключается из режима Охлаждения или Нагрева (COOL/HEAT) в режим Вентиляции (FAN)	Кондиционер может переключиться в другой режим для предотвращения образования инея. Как только температура повысится до приемлемого уровня, кондиционер снова начнет работать в ранее выбранном режиме.
	Достигнута заданная температура, при которой компрессор отключается. Кондиционер продолжит работать в выбранном режиме, как только это позволит изменение температуры.
Из внутреннего блока выходит белый туман	Во влажных регионах значительный перепад между температурой воздуха в помещении и температурой кондиционированного воздуха может вызвать образование белого тумана.
Белый туман выделяется как внутренним, так и наружным блоком	Если кондиционер перезапускается в режиме Нагрева (HEAT) после размораживания, белый туман может выделяться из-за наличия влаги, образовавшейся в процессе размораживания.
Внутренний блок издает шумы	Во время работы в режиме охлаждения или при выключении системы слышно потрескивание. Этот звук сопровождает также работу дренажного насоса (устанавливается дополнительно).
	После работы в режиме нагрева может быть слышно потрескивание, вызываемое расширением и сжатием пластиковых деталей.

Нестандартная ситуация	Возможные причины
Шумы издаёт как внутренний, так и наружный блок	Тихий шипящий звук во время работы: это обычный звук протекания хладагента через внутренний и наружный блоки.
	Тихий шипящий звук в начале работы, сразу после прекращения работы или в процессе размораживания: это обычный звук, вызываемый прекращением протекания газообразного хладагента или изменением направления его потока.
	Потрескивание: это обычный звук расширения и сжатия пластиковых и металлических деталей, вызываемый изменениями температуры во время работы.
Наружный блок издаёт шум	Блок может издавать различные звуки в зависимости от режима его работы.
Из внутреннего или наружного блока происходит выброс пыли	Во время длительных периодов простоя в блоке может скапливаться пыль, выбрасываемая после включения кондиционера. Этот эффект можно уменьшить, накрыв блок на время его длительного бездействия.
Внутренний блок выделяет неприятный запах	Блок может поглощать запахи из окружающего воздуха (например, запах мебели, приготовления пищи или табачного дыма), которые в результате испускаются при работе кондиционера.
	Фильтры блока покрылись плесенью и нуждаются в чистке.
Не работает вентилятор наружного блока	Во время работы кондиционера скорость вентилятора регулируется для оптимизации рабочих параметров.

ПРИМЕЧАНИЕ

Если проблема не устранена, обратитесь к местному дилеру или в ближайший сервисный центр. При этом предоставьте подробное описание неполадки и сообщите номер модели кондиционера.

Диагностика и устранение неисправностей

В случае возникновения той или иной неполадки до обращения в ремонтную компанию сверьтесь с приведенной ниже таблицей.



Нестандартная ситуация	Возможные причины	Способ устранения
Низкая холодопроизводительность	Заданная температура выше температуры воздуха в помещении.	Уменьшите заданную температуру.
	Загрязнен теплообменник внутреннего или наружного блока.	Очистите загрязненный теплообменник.
	Загрязнен воздушный фильтр.	Извлеките и очистите фильтр в соответствии с инструкциями.
	Заблокировано воздухозаборное или воздуховыпускное отверстие внутреннего или наружного блоков.	Выключите кондиционер и, устранив препятствие, включите снова.
	Открыты двери и окна.	Проверьте, чтобы двери и окна во время работы кондиционера были закрыты.
	Солнечный свет приносит дополнительное тепло.	В жаркую и солнечную погоду закрывайте окна и шторы.
	В комнате слишком много источников тепла (людей, компьютеров, других электронных устройств и т. п.).	Уменьшите количество источников тепла.
	Дефицит хладагента в результате утечки или длительной эксплуатации.	Проверьте систему на отсутствие течей, при необходимости замените уплотнения и выполните дозаправку хладагентом.

Нестандартная ситуация	Возможные причины	Способ устранения
Кондиционер не работает	Перебой в подаче электроэнергии.	Дождитесь восстановления электроснабжения.
	Выключено электропитание.	Включите электропитание.
	Перегорел предохранитель.	Замените предохранитель.
	Активирована защитная функция трехминутной задержки запуска кондиционера.	До повторного включения должно пройти не менее 3 минут.
	Активирован таймер.	Отключите таймер.
Кондиционер часто включается и выключается	В системе слишком много или слишком мало хладагента.	Проверьте систему на отсутствие течей и заправьте ее нужным количеством хладагента.
	В систему попали жидкость (несжимаемый газ) или влага.	Слейте хладагент из системы и повторно заправьте ее нужным количеством хладагента.
	Заблокирован контур системы.	Найдите неисправный элемент и замените его новым.
	Компрессор вышел из строя.	Замените компрессор.
	Слишком высокое или слишком низкое напряжение.	Установите регулятор напряжения.
Низкая теплопроизводительность	Через двери и окна проникает холодный воздух.	Позаботьтесь о том, чтобы все двери и окна при использовании кондиционера были закрыты.
	Дефицит хладагента в результате утечки или длительной эксплуатации.	Проверьте систему на отсутствие течей, при необходимости замените уплотнения и выполните дозаправку хладагентом.

Дополнительные принадлежности

В комплект поставки кондиционера входят следующие принадлежности. Для монтажа кондиционера используйте все установочные детали и оборудование. Неправильный монтаж может привести к утечке воды, поражению электрическим током и возгоранию, а также к отказу оборудования.

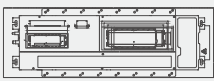
Убедитесь в том, что кондиционер укомплектован следующими дополнительными принадлежностями.

Наименование	Внешний вид	Количество (шт.)	
Руководство		1	
Монтажный шаблон		1	
Пульт дистанционного управления		1	
Кабельная стяжка		6	

Наименование	Внешний вид	Количество (шт.)	
Переходник дренажной трубы		1	
Комплект винтов (ST8*50, M4*22, ST3.9*16, ST4.8*12, ST3.9*10)		1 (8, 8, 2, 2, 3)	
Водосборник		1	
Уплотнительное кольцо		1	
Дренажный патрубок		1	
Резиновое кольцо		1	
Панель		1	
Медная гайка		2	

Наименование	Внешний вид		Количество (шт.)	Примечание
Комплект соединительных труб	Жидкостная линия	Ø 6,35	При покупке ориентируйтесь на фактические проектные требования.	Эти детали необходимо приобрести дополнительно. Проконсультируйтесь с дилером относительно нужного размера труб для приобретенного вами кондиционера.
	Газовая линия	Ø 9,52		
		Ø 12,7		

Компоненты кондиционера

ПРИМЕЧАНИЕ

Монтаж должен производиться с соблюдением требований местных и государственных стандартов. В разных районах требования по монтажу могут несколько отличаться.

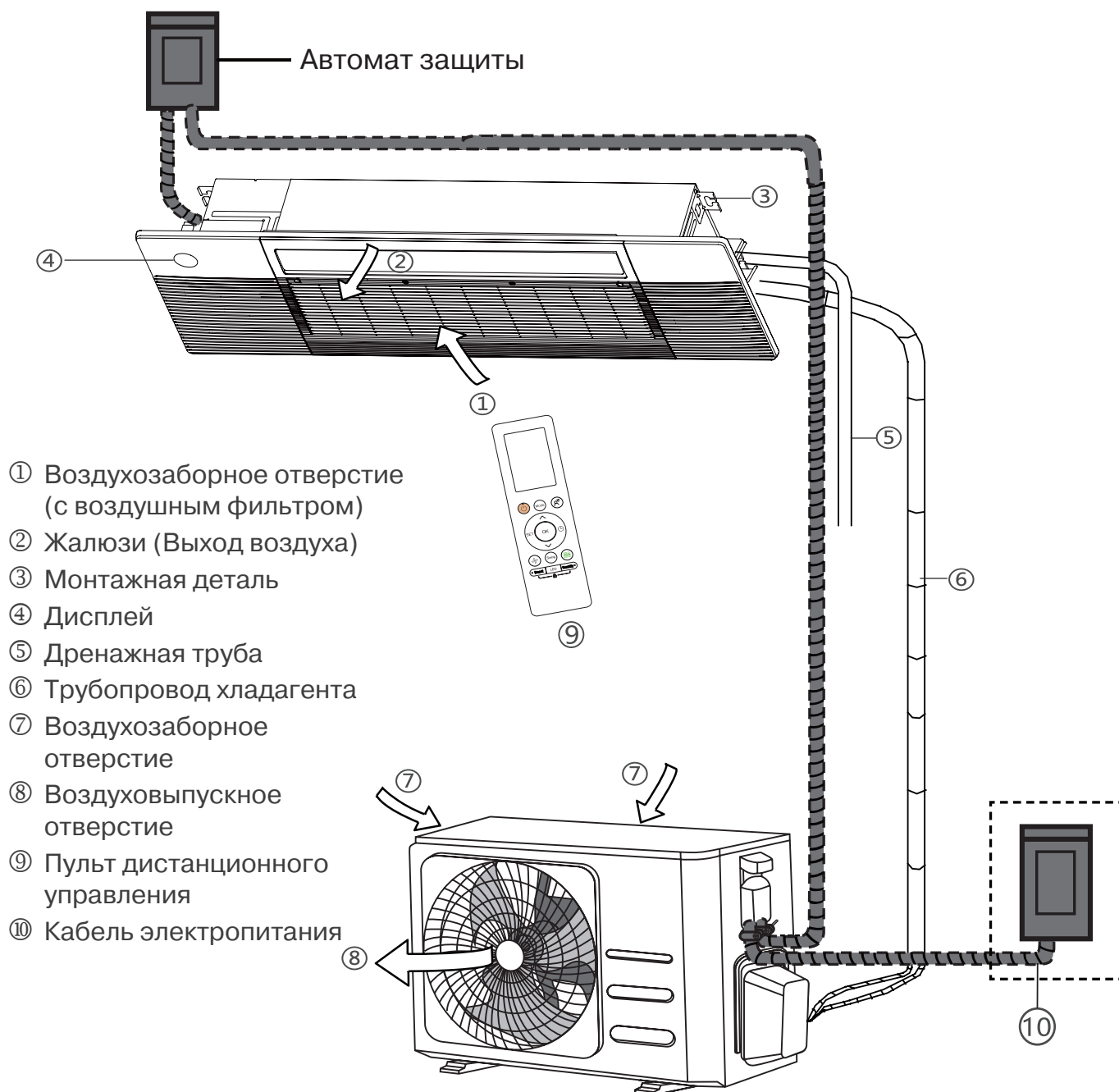

ПРИМЕЧАНИЕ

Иллюстрации в данном руководстве имеют исключительно пояснительный характер. Внешний вид реального внутреннего блока может незначительно отличаться от изображенного. Принимать в расчет следует реальные конструктивные особенности устройства.

Монтаж внутреннего блока

ПРИМЕЧАНИЕ

Установку панели следует выполнять после завершения прокладки проводов и трубопроводов.

Перед установкой

- Определите маршрут перемещения блока к месту установки.
- Сначала распечатайте и распакуйте блок. Для перемещения блока возьмитесь за гнезда подвески. Не прилагайте усилия к другим частям блока, особенно к трубопроводам хладагента, дренажному трубопроводу и к пластмассовым деталям.

Шаг 1: Выбор места установки

Перед монтажом внутреннего блока следует выбрать место для его установки. Ниже приведены условия, выполнение которых позволит подобрать подходящее место.

Место для установки блока должно удовлетворять следующим требованиям:

- ✓ Следует обеспечить достаточное пространство для монтажа и технического обслуживания.
- ✓ Достаточно места для соединения трубы и дренажной трубы.

Место для установки

- ✓ Потолок должен быть горизонтальным и достаточно прочным, чтобы выдержать вес внутреннего блока.
- ✓ Не должно быть препятствий для входа и выхода воздуха из блока.
- ✓ Воздушный поток должен распространяться по всей комнате.
- ✓ Кондиционер не должен находиться рядом с источниками тепла.

ЗАПРЕЩАЕТСЯ устанавливать блок в следующих местах:

- ⊗ В местах бурения нефтяных скважин и добычи методом гидроразрыва.
- ⊗ На морском побережье, где в атмосфере имеется большая концентрация соли.
- ⊗ В местах с наличием едких газов в воздухе (вблизи горячих источников).
- ⊗ В местах, где имеются значительные колебания напряжения сети (например, на производственных предприятиях).
- ⊗ В замкнутых пространствах, например в шкафах.
- ⊗ На кухнях, где используется природный газ.
- ⊗ В помещениях, где присутствуют сильные электромагнитные поля.
- ⊗ В местах хранения горючих газов и материалов.
- ⊗ Во влажных помещениях, например в ваннах или прачечных.

(Ед. изм.: мм)

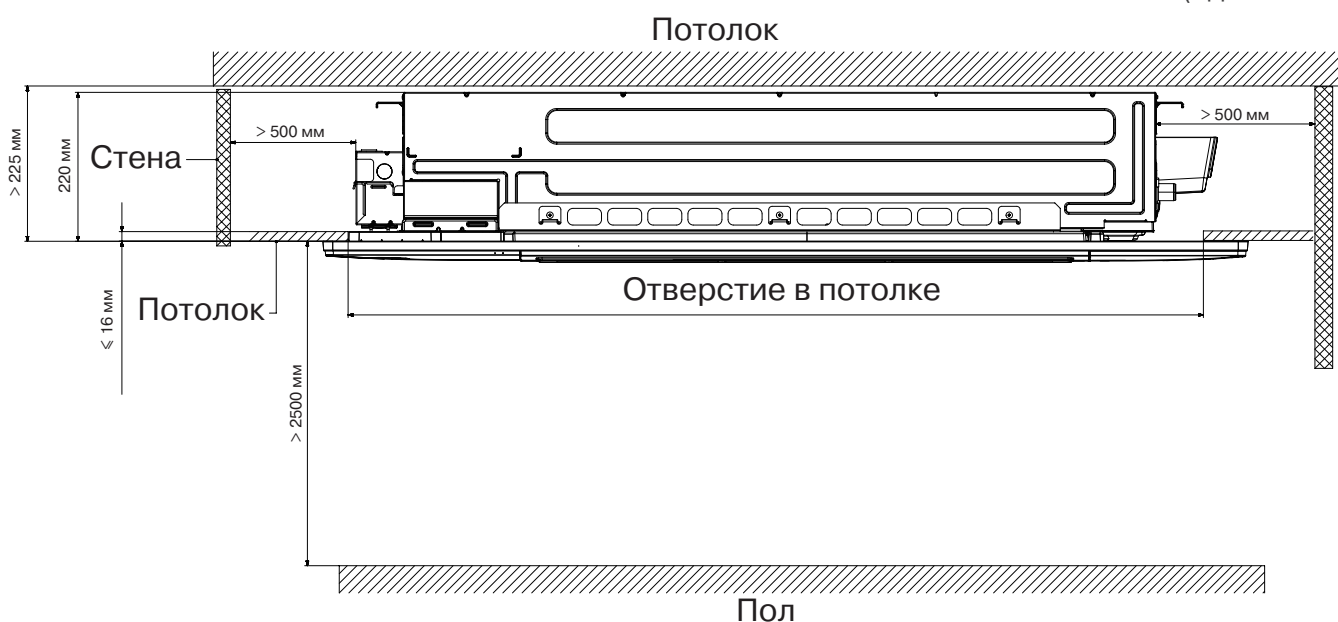

Место для установки

(Ед. изм.: мм)

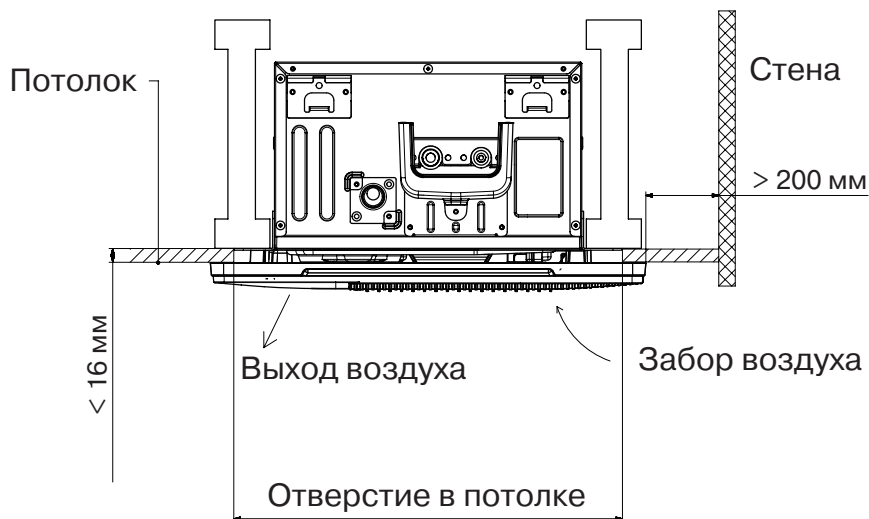

Установочный размер деталей внутреннего блока

(Ед. изм.: мм)

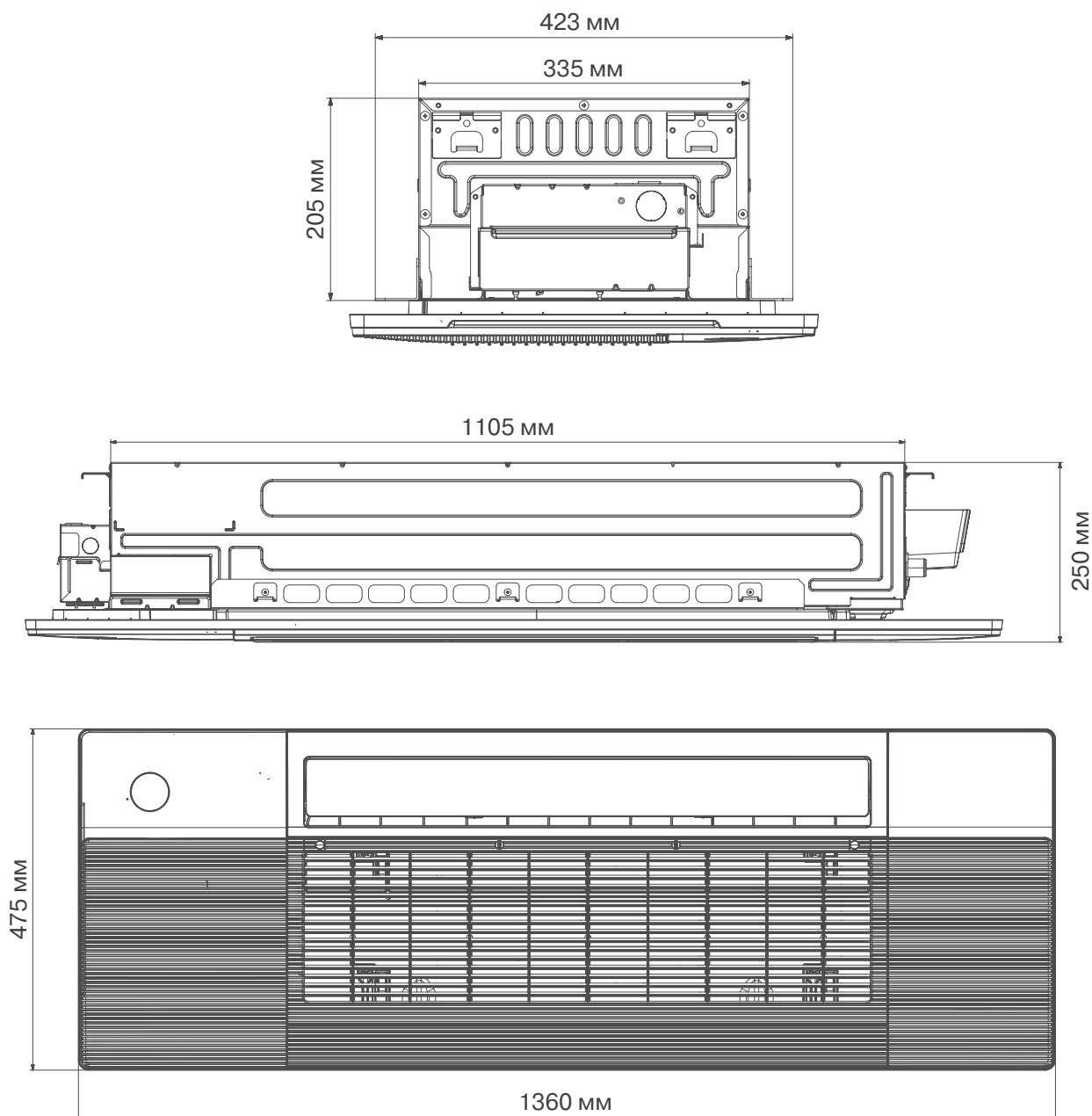

Монтаж
внутреннего блока

Шаг 2: Монтаж внутреннего блока

Для монтажных работ следует использовать только указанные компоненты.

1. Присоедините кабели к воздухораспределителю внутреннего блока

- Отверните четыре винта, откройте внутренний блок управления и блок клеммной колодки.

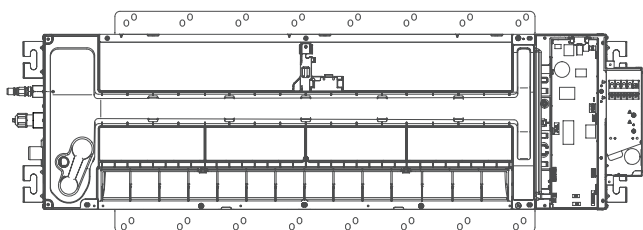
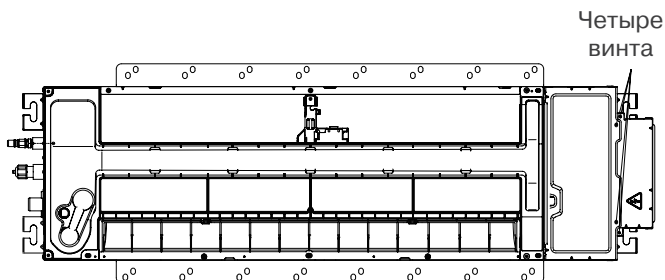

- Удалите выбивную крышку с блока автоматического выключателя.

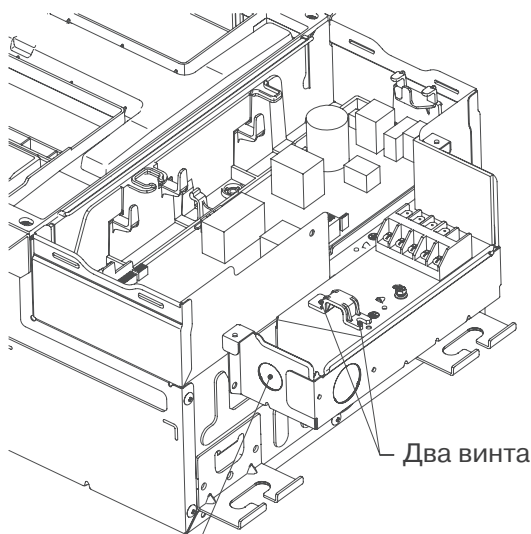

Выбивная крышка

- Присоедините кабели к клеммной колодке в соответствии с электрической схемой.

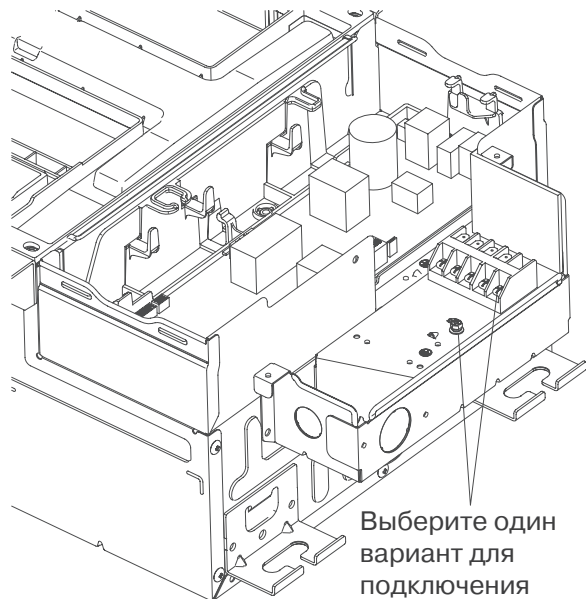

Выберите один вариант для подключения кабеля заземления

- Закрепите кабель зажимом с помощью двух винтов.

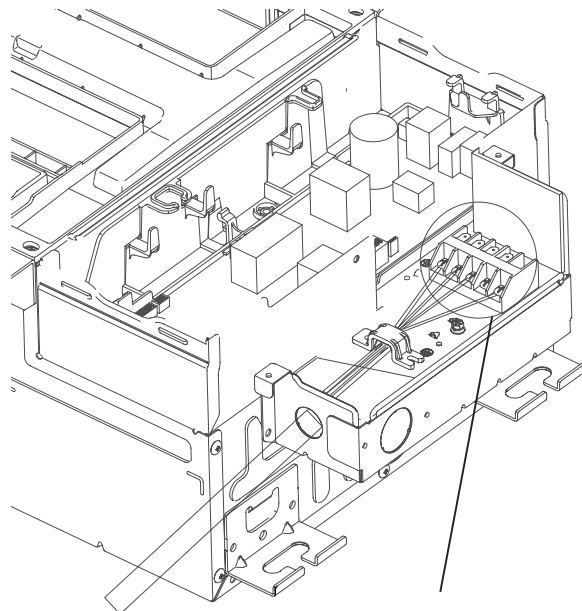

К ГЛАВНОЙ ПЛАТЕ
ВНУТРЕННЕГО БЛОКА

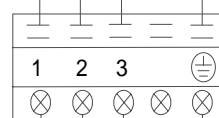

К НАРУЖНОМУ БЛОКУ

- Установите крышку клеммной колодки и закрепите ее двумя винтами.

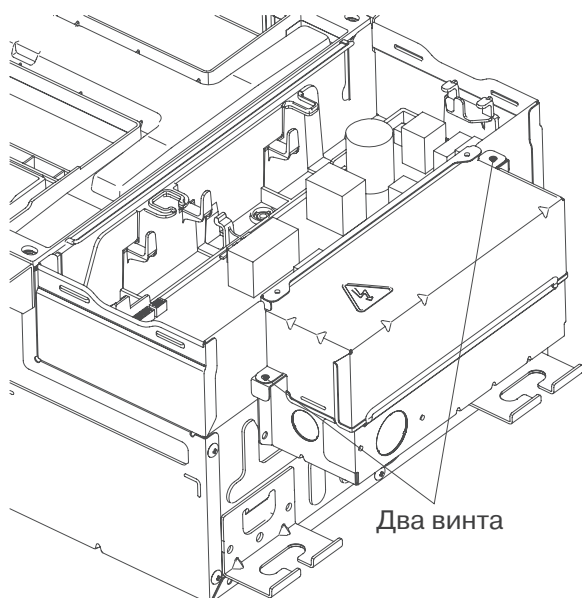

- Перед установкой блока совместите трубопроводы хладагента и дренажную трубу с местами их соединения. Установите внутренний блок. Для подъема блока требуются два человека. Затем прикрепите корпус блока к потолочной балке шестью винтами ST8.0*50. Убедитесь в том, что винты не ослаблены. Перед этим проверьте размер и расположение отверстия в потолке.

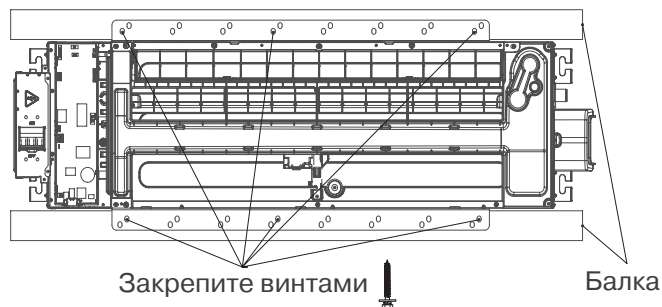

2. Установите воздухораспределитель внутреннего блока

ПРИМЕЧАНИЕ

После завершения установки главного корпуса, определите направление вывода труб.

Особенно в тех случаях, когда требуются работы с потолком, перед монтажом блока совместите трубы хладагента, дренажные трубы и линии внутреннего и наружного блоков с местами соединений.

- Выберите место установки, просверлите в потолочной балке отверстие диаметром не более 6 мм в соответствии с компоновкой монтажной панели (в комплект принадлежностей входит монтажный шаблон). После сверления отверстия снимите монтажную панель.

ПРИМЕЧАНИЕ

В комплект поставки входят восемь винтов ST8.0*50, два винта запасные.

ВНИМАНИЕ

Корпус блока необходимо тщательно совместить с отверстием. Перед началом монтажа убедитесь в том, что размеры корпуса блока и отверстия одинаковы. После монтажа убедитесь в том, что внутренний блок находится в горизонтальном положении.

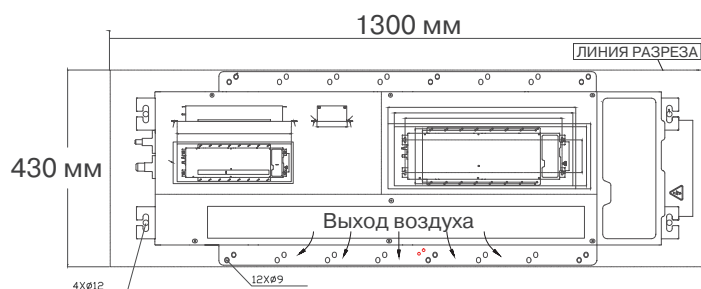

Монтажный шаблон

Шаг 3. Монтаж дополнительных деталей

Проводной пульт управления

Функции, эксплуатация и монтаж проводного пульта управления описаны в инструкции по монтажу и эксплуатации проводного пульта управления. Однако для этого устройства соблюдайте следующий порядок присоединения кабелей.

ПРИМЕЧАНИЕ

Если выбрана эта конфигурация, рекомендуется установить проводной пульт управления на этапе монтажа внутреннего блока.

- Удалите специальную выбивную крышку с блока автоматического выключателя.

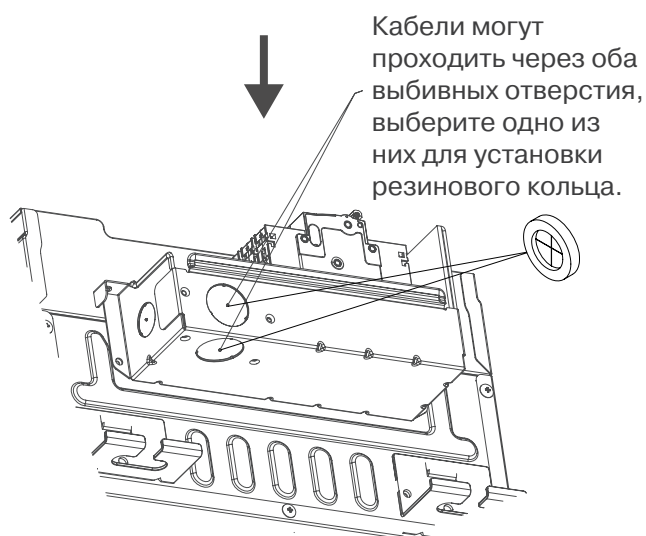
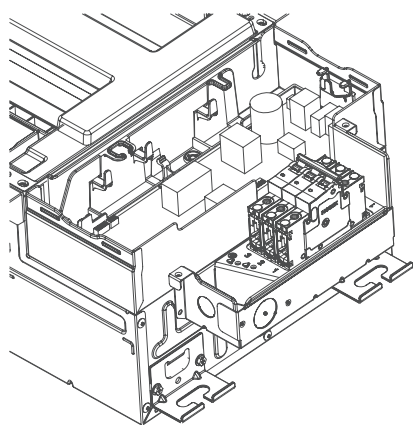

- Присоедините кабели от блока управления.

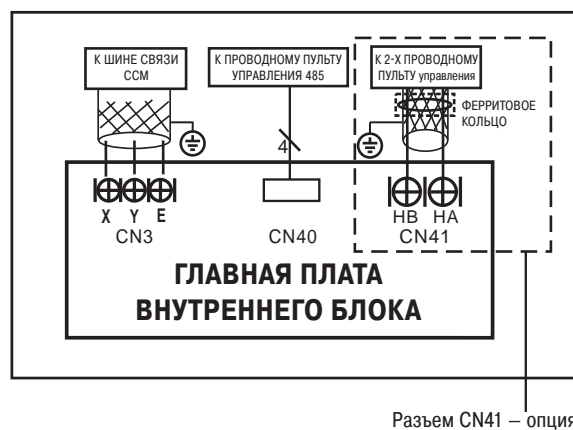

⚠ ОСТОРОЖНО

Соблюдайте местные нормы и примите меры по изоляции кабелей высокого и низкого напряжения.

ПРИМЕЧАНИЕ

Предусмотрите запас соединительного кабеля для периодического технического обслуживания. Если на конце экранированного кабеля имеется соединительная клемма, ее необходимо надежно заземлить.

Монтаж наружного блока

Установите блок, соблюдая местные нормы и правила, которые могут незначительно отличаться в разных регионах.

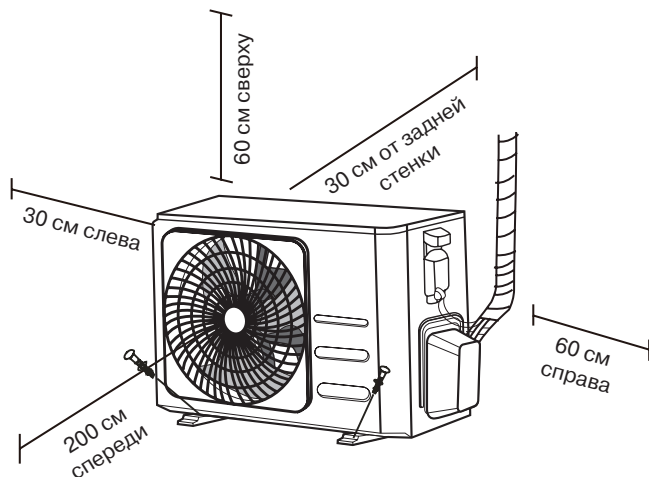

Инструкция по монтажу – Наружный блок

Шаг 1: Выбор места установки

Перед монтажом наружного блока следует выбрать для него подходящее место. Ниже приведены условия, выполнение которых позволит подобрать подходящее место.

Место для установки блока должно удовлетворять следующим требованиям:

- ☑ Соответствовать всем требованиям по зазорам, показанным на рисунке выше.
- ☑ Обеспечивать хорошую циркуляцию воздуха и вентиляцию.
- ☑ Обладать достаточной жесткостью и прочностью, чтобы выдерживать вес блока и не вибрировать.
- ☑ Шум при работе блока не должен беспокоить других людей.
- ☑ Быть защищенным от длительного воздействия прямого солнечного света и дождя.
- ☑ В местах, где возможны снегопады, должны быть приняты соответствующие меры для предотвращения нарастания льда и повреждения теплообменника.

ЗАПРЕЩАЕТСЯ устанавливать блок в следующих местах:

- ⊗ Рядом с препятствиями, которые блокируют входы и выходы воздуха.
- ⊗ С выходом на тротуары, людные места или там, где шум работающего устройства будет причинять беспокойство окружающим.
- ⊗ Рядом с местами содержания животных или рядом с растениями, которым вреден выходящий горячий воздух.
- ⊗ Возле источников горючих газов.
- ⊗ В местах, подверженных сильному запылению.
- ⊗ В местах с высоким содержанием солей в воздухе.

ПРЕДУПРЕЖДЕНИЕ ОТНОСИТЕЛЬНО ЭКСТРЕМАЛЬНЫХ ПОГОДНЫХ УСЛОВИЙ

Если в месте установки наружного блока дует сильный ветер, устанавливайте блок так, чтобы вентилятор воздуховыпускного отверстия располагался под углом 90° по отношению к направлению ветра. При необходимости установите перед блоком экран для защиты от чрезмерно сильных ветров.

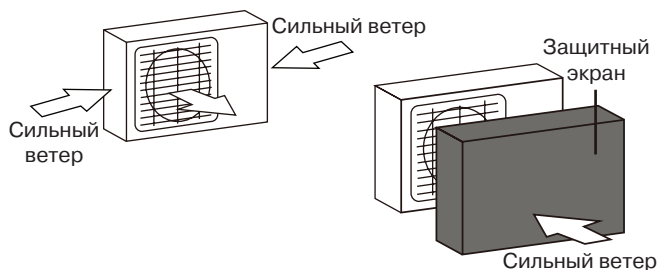

Если блок часто подвержен воздействию сильных дождей или снегопадов, установите над блоком навес для защиты от дождя и снега. Соблюдайте осторожность, чтобы не создать препятствия движению воздуха вокруг блока.

Если блок часто подвержен воздействию воздуха с высоким содержанием солей (у морского побережья), используйте наружный блок с повышенной коррозионной стойкостью.

Шаг 2: Установка дренажного патрубка (только для блока с тепловым насосом)

Прежде чем закрепить наружный блок на месте болтами, необходимо установить дренажный патрубок у днища блока. Обратите внимание, что в зависимости от типа наружного блока используются дренажные патрубки двух типов.

Если дренажный патрубок поставляется с резиновым уплотнением (см. Рисунок А), выполните следующие действия:

1. Установите резиновое уплотнение на конец дренажного патрубка, который будет присоединен к наружному блоку.
2. Вставьте дренажный патрубок в отверстие в поддоне блока.
3. Поверните дренажный патрубок на 90°, чтобы он зафиксировался на месте со щелчком в положении, когда он направлен к передней стороне блока.
4. Присоедините удлинитель дренажной трубы (не входит в комплект) к дренажному патрубку, чтобы отводить воду от блока в режиме нагрева.

Если дренажный патрубок поставляется без резинового уплотнения (см. Рисунок В), выполните следующие действия:

1. Вставьте дренажный патрубок в отверстие в поддоне блока. Дренажный патрубок зафиксируется на месте со щелчком.
2. Присоедините удлинитель дренажной трубы (не входит в комплект) к дренажному патрубку, чтобы отводить конденсат от блока в режиме нагрева.

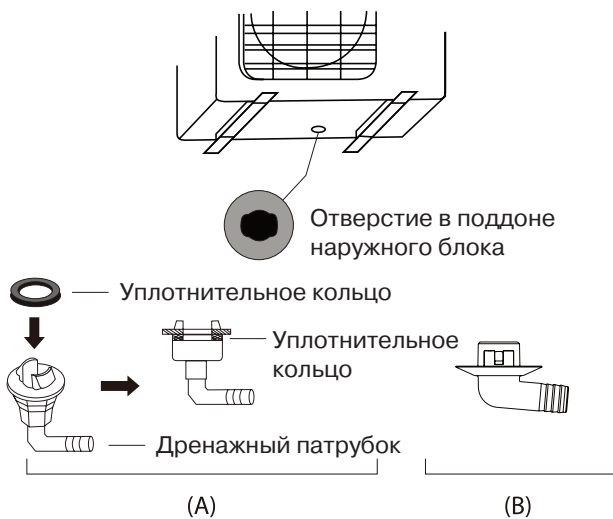

! В УСЛОВИЯХ ХОЛОДНОГО КЛИМАТА

В условиях холодного климата дренажная труба должна быть расположена вертикально, насколько это возможно, чтобы обеспечить быстрый слив конденсата. Если конденсат будет стекать слишком медленно, он может замерзнуть в трубе, что приведет к затоплению блока.

Шаг 3: Закрепление наружного блока

Наружный блок можно прикрепить к основанию или к настенному кронштейну с помощью болта М10. Подготовьте монтажное основание для блока в соответствии с приведенными ниже размерами.

УСТАНОВОЧНЫЕ РАЗМЕРЫ БЛОКА

Ниже приведен перечень размеров различных наружных блоков и расстояние между монтажными опорами. Подготовьте монтажное основание для блока в соответствии с приведенными ниже размерами.

Типы и технические характеристики наружных блоков

Наружный блок сплит-системы

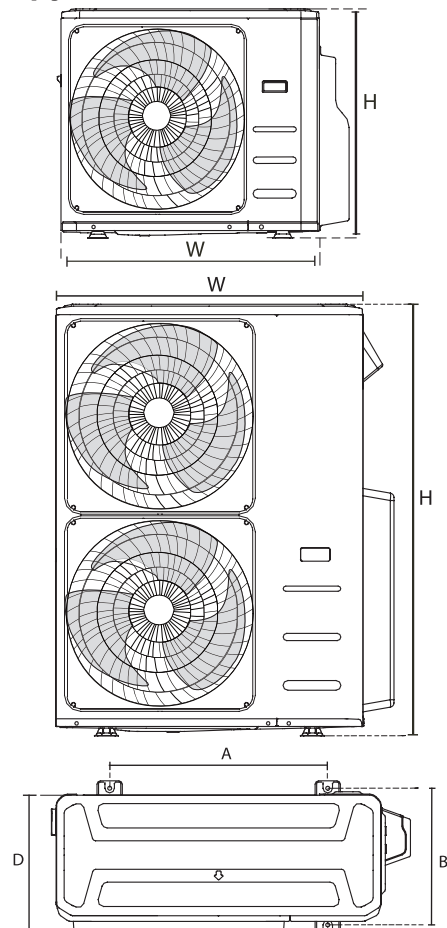

(Ед. изм.: мм)

Габариты наружного блока Ш × В × Г	Установочные размеры	
	Расстояние А	Расстояние В
760x590x285	530	290
810x558x310	549	325
845x700x320	560	335
900x860x315	590	333
945x810x395	640	405
990x965x345	624	366
938x1369x392	634	404
900x1170x350	590	378
800x554x333	514	340
845x702x363	540	350
946x810x420	673	403
946x810x410	673	403
952x1333x410	634	404
952x1333x415	634	404
890x673x342	663	354
765x555x303	452	286
805x554x330	511	317
770x555x300	487	298

Рядная установка

Соотношение между размерами Н, А и L

	L	A
L < H	$L \leq 1/2H$	Не менее 25 см
	$1/2H < L \leq H$	Не менее 30 см
L > H	Установка невозможна	

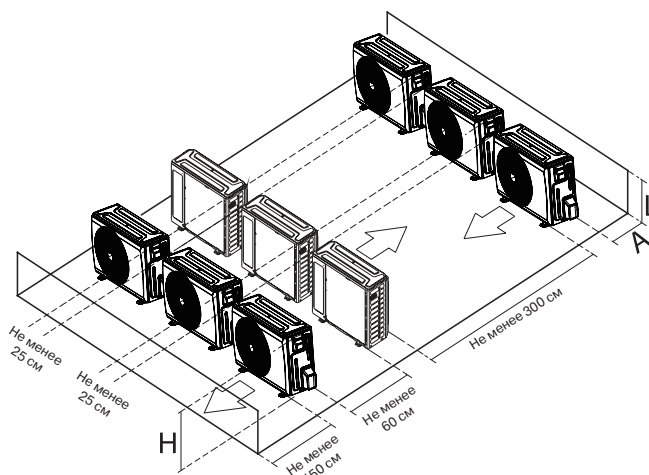

Для установки наружного блока на основании или на бетонной монтажной платформе выполните следующие действия.

1. Отметьте положение четырех анкерных болтов на основе размеров, приведенных в таблице установочных размеров блоков, и приведенном выше рисунке.
2. Просверлите отверстия для анкерных болтов.
3. Очистите отверстия от бетонной пыли.
4. Наверните гайку на конец каждого анкерного болта.
5. Забейте анкерные болты в просверленные отверстия.
6. Отверните гайки с анкерных болтов и установите наружный блок на болты.
7. Наденьте шайбу на каждый из анкерных болтов, затем установите гайки на место.
8. С помощью ключа затяните гайки до упора.

ОСТОРОЖНО

ПРИ СВЕРЛЕНИИ БЕТОНА РЕКОМЕНДУЕТСЯ ИСПОЛЬЗОВАТЬ ЗАЩИТНЫЕ ОЧКИ.

Для установки блока на настенном кронштейне выполните следующие действия.

ВНИМАНИЕ

Перед монтажом настенного блока убедитесь в том, что стена выполнена из кирпича, бетона или аналогичного прочного материала. Стена должна быть способна выдержать вес, не менее чем в четыре раза превосходящий вес блока.

1. Отметьте положение отверстий для кронштейна на основе размеров, приведенных в таблице установочных размеров блоков на предыдущей странице.
2. Просверлите отверстия для анкерных болтов.
3. Очистите отверстия от пыли и мусора.
4. Наденьте шайбу и наверните гайку на конец каждого анкерного болта.
5. Вставьте анкерные болты в отверстия в монтажных кронштейнах. Затем установите монтажные кронштейны на место и забейте анкерные болты в стену.
6. Убедитесь в том, что монтажные кронштейны расположены горизонтально.
7. Если на опоры наружного блока уже установлены резиновые прокладки, и используется настенный кронштейн местного дилера, снимите прокладки, прежде чем устанавливать на кронштейн конденсатор. Монтажный кронштейн оснащен резиновыми изолирующими прокладками, которые заменяют их.
8. Осторожно поднимите блок и поместите монтажные опоры блока на кронштейны.
9. Надежно прикрепите блок к кронштейнам болтами.

СНИЖЕНИЕ ВИБРАЦИИ НАСТЕННОГО БЛОКА

Если это допустимо, настенный блок можно смонтировать с резиновыми прокладками для снижения вибрации и шума.

Монтаж дренажной трубы

Дренажная труба служит для отвода конденсата из блока. Неправильный монтаж может стать причиной повреждения устройства или имущества.



ВНИМАНИЕ

- Изолируйте все трубы, чтобы предотвратить конденсацию и последующую течь воды.
- Неправильно установленная или деформированная дренажная труба может дать течь, что может привести к неисправности реле уровня воды.
- В режиме нагрева из наружного блока будет вытекать вода. Дренажная труба должна быть расположена так, чтобы не допустить повреждений водой или скольжения.
- **НЕ** прилагайте усилий к дренажной трубе. Это может привести к ее отсоединению.

ЗАМЕЧАНИЕ ОТНОСИТЕЛЬНО ПРИОБРЕТЕНИЯ ТРУБ

Для монтажа требуются трубы из ПВХ (наружным диаметром 25 мм (1 дюйм) (в зависимости от модели), которые можно приобрести в местном магазине строительных товаров или у дилера.

Монтаж дренажной трубы внутреннего блока

Смонтируйте дренажную трубу, как показано на следующем рисунке. Присоедините дренажную трубу к внутреннему блоку через переходник дренажной трубы.

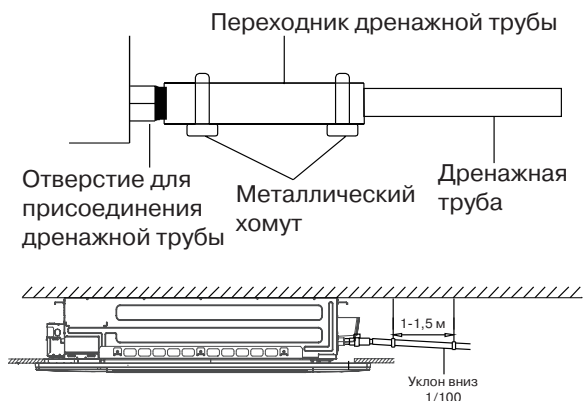

ЗАМЕЧАНИЯ ПО МОНТАЖУ ДРЕНАЖНОЙ ТРУБЫ

- При использовании длинной дренажной трубы подсоедините дополнительно к дренажному патрубку внутреннего блока жесткую трубу, чтобы не допустить провисания.
- Чтобы конденсат не затекал обратно в кондиционер, дренажный трубопровод должен быть установлен с уклоном 1/100.
- Для защиты труб от коробления устанавливайте через каждые 1-1,5 м подвесные крючки для поддержки.
- Если выпуск дренажного трубопровода расположен выше точки соединения с насосом, необходимо предусмотреть подъемный участок на выпуске из внутреннего блока. Подъемный патрубок должен находиться не выше 75 см над панелью подвесного потолка и не далее 30 см от блока (зависит от модели). Неправильный монтаж может стать причиной того, что конденсат будет стекать обратно в блок, переполняя его.
- Во избежание образования воздушных пробок дренажная труба должна быть установлена горизонтально или с небольшим подъемом (не более чем на 75 мм, некоторые модели).

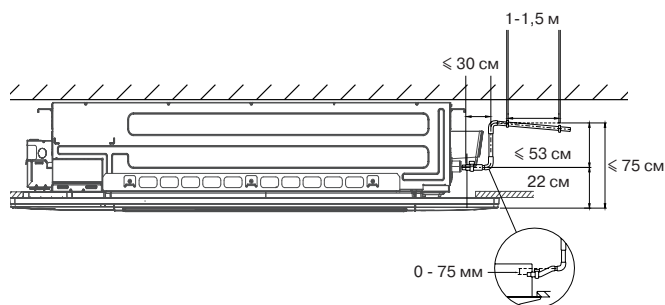

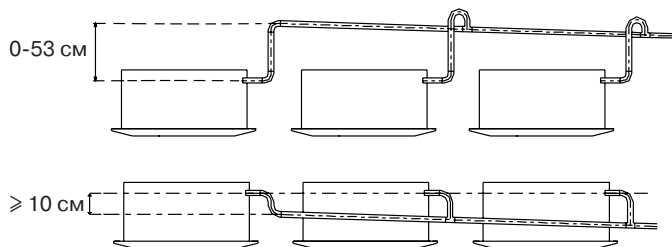

Пропустите дренажную трубу через отверстие в стене. Обеспечьте отвод конденсата в безопасное место, где он не может причинить вред и не станет замерзать.

ПРИМЕЧАНИЕ

Выход дренажной трубы должен располагаться не ниже 5 см над поверхностью земли. Если он будет касаться поверхности, сток воды может оказаться перекрытым, что нарушит нормальную работу системы. При сливе конденсата в канализацию необходимо оборудовать гидрозатвор во избежание проникновения неприятного запаха в помещение.

Просверлите отверстие в стене

1. С помощью трубчатого сверла просверлите в стене отверстие диаметром 65 или 90 мм (в зависимости от модели). Отверстие следует просверлить с небольшим наклоном вниз, чтобы наружный край отверстия был ниже внутреннего края приблизительно на 5 - 7 мм. Это обеспечит свободный слив конденсата.
2. Поместите в отверстие защитную манжету. Это защитит края отверстия и поможет герметизировать его после завершения монтажа.

⚠ ВНИМАНИЕ

При сверлении отверстия в стене соблюдайте осторожность, чтобы не повредить проводку, трубопроводы и другие чувствительные элементы.

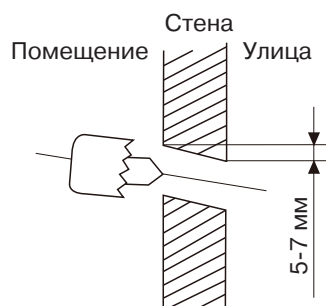

ПРИМЕЧАНИЕ: Для кондиционеров с диаметром трубы газовой линии 16 мм и более диаметр стенового отверстия должен составлять 90 мм.

Подсоединение трубопровода хладагента

При присоединении трубопровода хладагента не допускайте проникновения в блок веществ или газов, отличных от указанного хладагента. Наличие других газов или веществ приведет к снижению производительности блока, а также может вызвать чрезмерно высокое давление в холодильном контуре. Это может привести к травмам или взрыву.

Допустимая длина трубопровода хладагента

Убедитесь в том, что длина трубопровода хладагента, количество колен и перепад высот между внутренним и наружным блоками соответствуют требованиям, указанным в технических характеристиках, страница №.47

ВНИМАНИЕ

Маслоуловители

Если масло будет возвращаться в компрессор наружного блока, это может привести к гидравлическому удару или к ухудшению качества возвратного масла. Чтобы это предотвратить, установите маслоуловители на газовой линии. Маслоуловители следует установить через каждые 6 м стояка вертикальной линии всасывания (в случае блока < 36000 Бте/ч). Маслоуловители следует установить через каждые 10 м стояка вертикальной линии всасывания (для блока > 36000 Бте/ч).

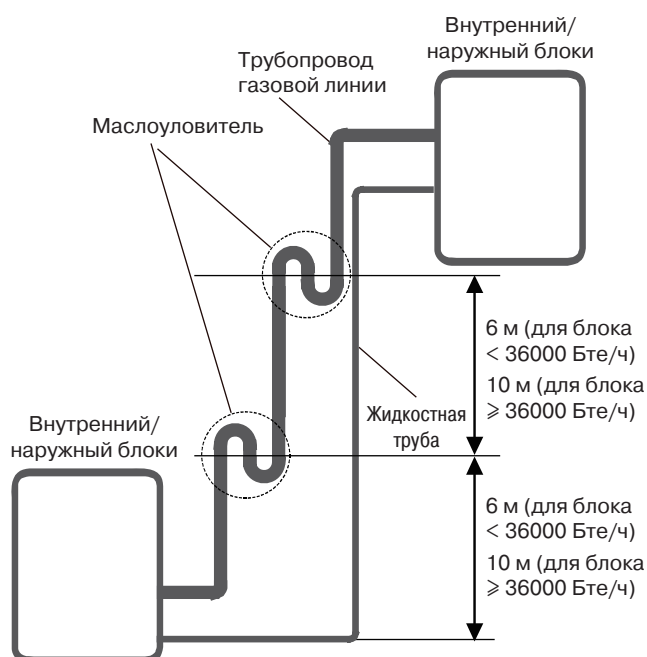

Инструкции по соединению трубопровода хладагента

⚠ ВНИМАНИЕ

- Трубопровод ответвления должен располагаться горизонтально. Наклон более 10° может нарушить нормальное функционирование.
- **Недопустимо** монтировать соединительные трубы до тех пор, пока не будут полностью закреплены внутренний и наружный блоки.
- Теплоизолируйте жидкостную трубу и трубу газовой линии для предотвращения вытекания воды.

Шаг 1: Отрезать трубы

При подготовке труб хладагента особое внимание уделяйте правильной резке и развальцовке. Это обеспечит эффективную работу и сведет к минимуму необходимость последующего технического обслуживания.

1. Измерьте расстояние между внутренним и наружным блоками.
2. С помощью трубореза отрежьте трубу несколько большей длины, чем измеренное расстояние.
3. Труба должна быть отрезана строго под углом 90°.

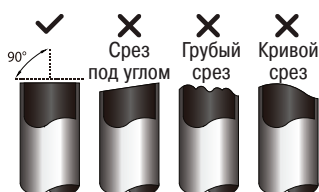

⊘ НЕ ДОПУСКАЙТЕ ДЕФОРМАЦИИ ТРУБЫ ВО ВРЕМЯ РЕЗКИ!

Соблюдайте особую осторожность, чтобы не повредить, не деформировать и не смять трубу во время резки. Это значительно снизит тепловые характеристики кондиционера.

Шаг 2: Зачистить края

Заусенцы могут нарушить уплотнение соединения трубопровода хладагента. Их необходимо полностью удалить.

1. Удерживайте трубу наклоненной вниз, чтобы предотвратить попадание заусенцев внутрь.

2. С помощью развертки или инструмента для снятия заусенцев удалите все заусенцы с места разреза трубы.

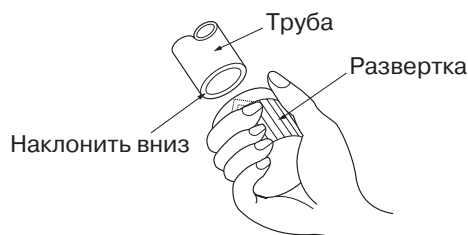

Шаг 3: Развальцевать концы трубы

Правильная развальцовка имеет большое значение для герметичного уплотнения.

1. После удаления заусенцев с места разреза трубы герметично закройте концы поливинилхлоридной лентой, чтобы предотвратить попадание в трубу посторонних материалов.
2. Поместите трубу в теплоизоляционный материал.
3. Наденьте конусные гайки на оба конца трубы. Гайки должны быть ориентированы в правильном направлении, поскольку после развальцовки гайки невозможно будет надеть или изменить их ориентацию.

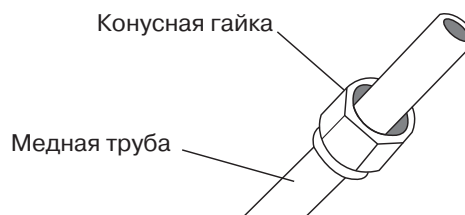

4. Снимите поливинилхлоридную ленту с концов трубы, когда будете готовы выполнить развальцовку.
5. Зажмите форму для развальцовки на конце трубы. Конец трубы должен выступать за край формы для развальцовки.

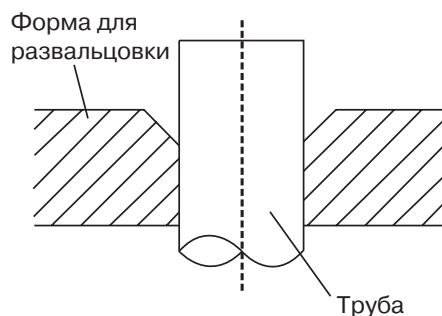

6. Установите инструмент для развальцовки на форму.
7. Поворачивайте рукоятку инструмента для развальцовки по часовой стрелке, пока труба не будет полностью развальцована. При развальцовке трубы принимайте во внимание размеры.

ДЛИНА КОНЦА ТРУБЫ, ВЫСТУПАЮЩЕГО ЗА ФОРМУ ДЛЯ РАЗВАЛЬЦОВКИ

Диаметр трубы	Момент затяжки (180 - 200 кгс·см)	Размер развальцовки (А) (Ед. изм.: мм)		Форма развальцовки
		Мин.	Макс.	
Ø 6,35	18 - 20 Н·м (180 - 200 кгс·см)	8,4/0,33	8,7/0,34	
Ø 9,52	32 - 39 Н·м (320 - 390 кгс·см)	13,2/0,52	13,5/0,53	
Ø 12,7	49 - 59 Н·м (490 - 590 кгс·см)	16,2/0,64	16,5/0,65	
Ø 16	57 - 71 Н·м (570 - 710 кгс·см)	19,2/0,76	19,7/0,78	
Ø 19	67 - 101 Н·м (670 - 1010 кгс·см)	23,2/0,91	23,7/0,93	
Ø 22	85 - 110 Н·м (850 - 1100 кгс·см)	26,4/1,04	26,9/1,06	

8. Снимите инструмент для развальцовки и форму для развальцовки, затем осмотрите конец трубы и убедитесь в отсутствии трещин и ровности развальцованного участка.

Шаг 4: Соединить трубы

Сначала подсоедините медные трубы к внутреннему блоку, затем к наружному. Сначала соедините трубу низкого давления, затем трубу высокого давления.

1. Перед установкой накидных гаек нанесите на концы развальцованных труб тонкий слой масла для холодильных установок.
2. Совместите центральные оси двух соединяемых труб.

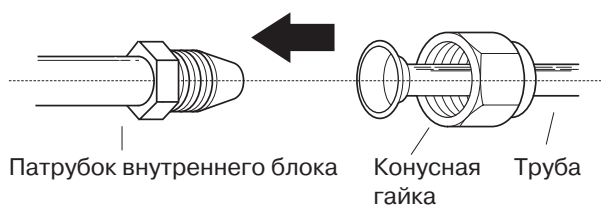

3. Затяните конусную гайку вручную до упора.
4. Захватите ключом гайку на патрубке блока.
5. Надежно удерживая гайку на патрубке блока, динамометрическим ключом затяните накидную гайку с моментом затяжки, указанным в таблице ниже.

Примечание: При монтаже и демонтаже трубных соединений используйте одновременно гаечный и динамометрический ключи.

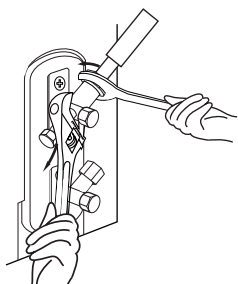

ВНИМАНИЕ

- Оберните трубу изоляционным материалом. Будьте осторожны! Прикосновение к открытой трубе может вызвать ожог или обморожение.
- Проверьте правильность подсоединения трубы. Слишком большой момент затяжки повредит развальцованную часть, слишком малый – может стать причиной утечки.

МИНИМАЛЬНЫЙ РАДИУС ИЗГИБА

Изгибая трубу, держите ее так, как показано на рисунке. **Не** изгибайте трубу более, чем на 90°, или более трех раз.

При изгибе трубы в качестве опор используйте большие пальцы рук.

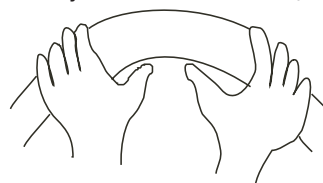

Минимальный радиус 10 см

6. После подсоединения медных труб к внутреннему блоку оберните силовой, сигнальный кабели и трубы соединительной лентой.

Примечание: **Не** сплетайте сигнальный кабель с другими кабелями. При обвязке не сплетайте и не допускайте пересечения сигнального кабеля с другими кабелями.

7. Пропустите трубопровод сквозь отверстие в стене и соедините с наружным блоком.
8. Покройте весь трубопровод вместе с вентилями наружного блока изоляционным материалом.
9. Прикрепите водосборник (поставляется в коробке с принадлежностями) к внутреннему блоку винтом.

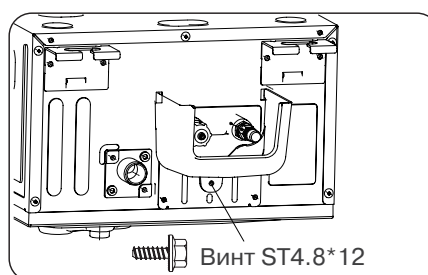

ПРИМЕЧАНИЕ
В комплект поставки входят два винта ST4.8*12, один винт запасной.

10. Откройте вентиль наружного блока, чтобы хладагент заполнил трубопровод, соединяющий наружный и внутренний блоки.

ВНИМАНИЕ

Убедитесь в отсутствии утечки паров хладагента после монтажа. При обнаружении течи проветрите помещение и удалите воздух из контура хладагента (см. соответствующий раздел в этом руководстве).

Электрические соединения

ПРОЧИТЕ ЭТИ ПРАВИЛА ПЕРЕД НАЧАЛОМ ЭЛЕКТРОМОНТАЖНЫХ РАБОТ

1. Электропроводка должна выполняться квалифицированным электриком и соответствовать национальным и местным нормативам и стандартам.
2. Все электрические соединения должны быть выполнены в соответствии со схемой электрических соединений, расположенной на панелях внутреннего и наружного блоков.
3. В случае возникновения серьезных проблем с обеспечением безопасности электропитания немедленно прекратите работу. Объясните причину заказчику и прекратите работы по монтажу блока, пока проблемы с обеспечением безопасности не будут устранены.
4. Напряжение электропитания должно находиться в пределах 90 - 110% от номинального. Недостаточная мощность источника электропитания может привести к неполадкам, поражению электрическим током или воспламенению.
5. Если электропитание подключается через стационарную электропроводку, установите устройство защиты от перенапряжения и выключатель электропитания.
6. Если электропитание подключается через стационарную электропроводку, установите в цепь электропитания размыкатель или автоматический выключатель, отключающий все фазы электропитания, при этом расстояние между его разомкнутыми контактами должно составлять не менее 3 мм. Квалифицированный специалист должен использовать сертифицированный автоматический выключатель или размыкатель.
7. Подключайте блок только к разъему электропитания индивидуальной линии. Запрещается подключать к разъему электропитания другие электрические приборы.
8. Обязательно должным образом заземлите кондиционер.
9. Все соединения должны выполняться надежно. Неплотные соединения могут вызвать перегрев клемм, что приведет к сбою в работе изделия и может стать причиной воспламенения.
10. Кабели не должны прикасаться или прижиматься к трубопроводу хладагента, компрессору или к движущимся частям, расположенным внутри блока.
11. Если блок снабжен вспомогательным электрическим нагревателем, он должен быть установлен на расстоянии не менее 1 метра от легковоспламеняющихся материалов.

12. Во избежание поражения электрическим током запрещается прикасаться к токонесущим компонентам сразу же после выключения электропитания. После выключения электропитания следует выждать не менее 10 минут, прежде чем можно будет безопасно прикасаться к электрическим компонентам.
13. Не допускайте пересечения силовых и сигнальных кабелей. Это может вызывать помехи при работе.
14. Устройство должно быть подключено к сетевому разъему электропитания. Обычно источник электропитания должен иметь импеданс 32 Ом.
15. Не подключайте другие устройства к тому же разъему электропитания.
16. Подключите кабели наружного блока, затем кабели внутреннего блока.

ОСТОРОЖНО

ПЕРЕД НАЧАЛОМ ЭЛЕКТРОМОНТАЖНЫХ ИЛИ ЭЛЕКТРОТЕХНИЧЕСКИХ РАБОТ ОТКЛЮЧИТЕ СЕТЕВОЕ ЭЛЕКТРОПИТАНИЕ.

ПРИМЕЧАНИЕ ПО ВОЗДУШНОМУ ВЫКЛЮЧАТЕЛЮ

В случае, если максимальный ток на кондиционере превышает 16 А, необходимо использовать воздушный выключатель или устройство защитного отключения (приобретается отдельно). Если максимальный ток на кондиционере меньше 16 А, кабель электропитания кондиционера должен иметь разъем электропитания (приобретается отдельно).

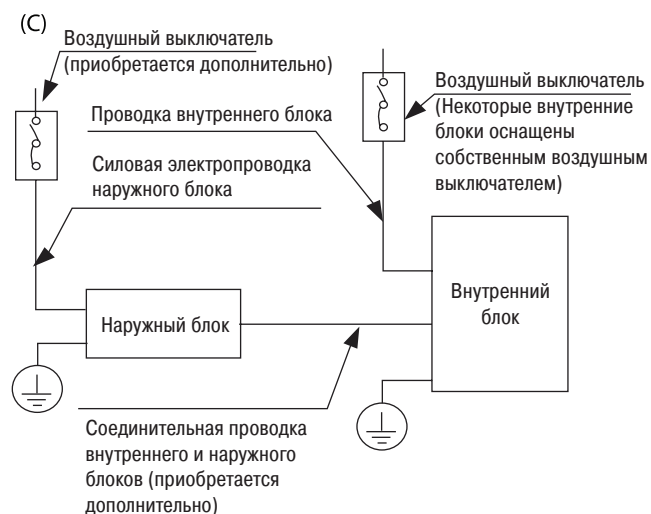
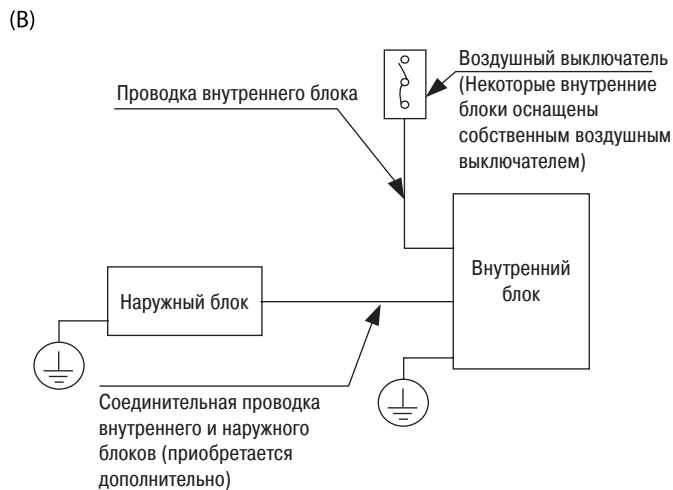
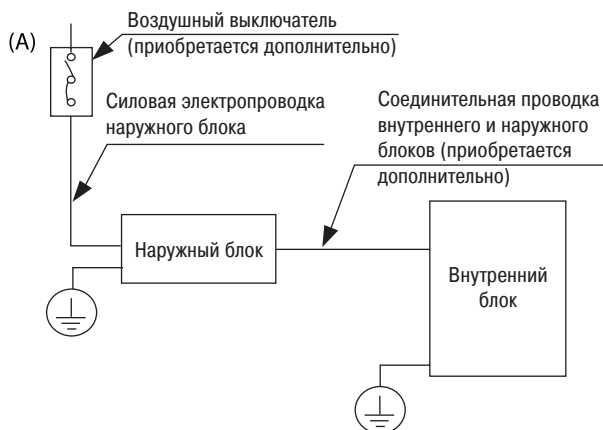

(D) (Только для Северной Америки)

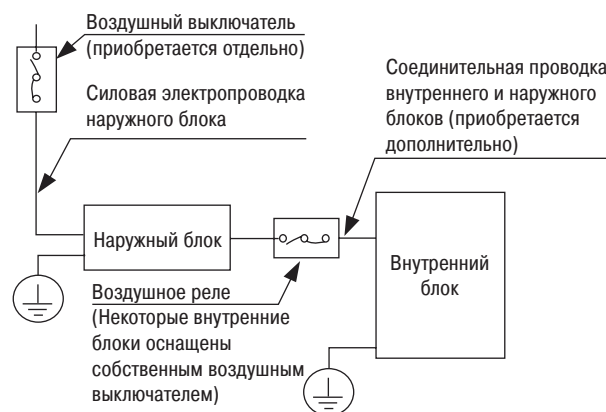

ПРИМЕЧАНИЕ: Схемы в данном руководстве имеют исключительно пояснительный характер. Внешний вид реального устройства может незначительно отличаться от изображенного. Принимать в расчет следует реальные конструктивные особенности устройства.

Электропроводка наружного блока

ОСТОРОЖНО

Перед началом электромонтажных или электротехнических работ отключите сетевое электропитание.

1. Подготовьте кабель для подключения:
 - а. Необходимо выбрать правильный диаметр кабеля. Рекомендуется использовать кабель H07RN-F.

Минимальное сечение Силовые и сигнальные кабели (для справки)

Номинальный ток потребления блока (А)	Номинальное сечение (мм ²)
> 3 и ≤ 6	0,75
> 6 и ≤ 10	1
> 10 и ≤ 16	1,5
> 16 и ≤ 25	2,5
> 25 и ≤ 32	4
> 32 и ≤ 40	6

ВЫБОР ПРАВИЛЬНОГО ДИАМЕТРА КАБЕЛЯ

Диаметр кабеля электропитания, сигнального кабеля, номиналы предохранителя и выключателя определяются максимальным током, потребляемым блоком. Максимальный потребляемый ток указан на табличке, расположенной на боковой панели блока. Для выбора нужных кабелей, предохранителя и выключателя воспользуйтесь данными таблички.

- б. С помощью приспособления для зачистки кабелей снимите резиновую оболочку с обоих концов сигнального кабеля, оголив участок длиной приблизительно 15 см.
- в. Снимите изоляцию с концов кабелей.
- г. С помощью обжимных щипцов обожмите на концах кабелей U-образные наконечники.

Примечание: При выполнении электромонтажных работ строго следуйте схеме (представлена на внутренней стороне крышки распределительной коробки).

2. Отверните 2 винта, находящиеся на передней и боковой панелях, затем снимите панели, чтобы присоединить кабели (см. рисунок наружного блока А).
Отверните крышку электропроводки и снимите ее. (см. Рисунок наружного блока В).

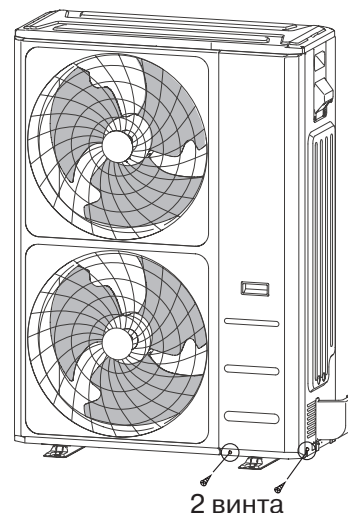

Наружный блок А

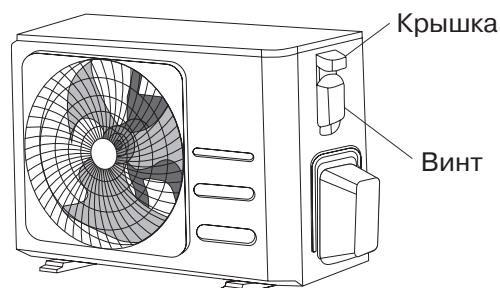

Наружный блок В

3. Присоедините U-образные наконечники к клеммам. Совместите цвета/маркировку проводов с соответствующей маркировкой на клеммной колодке. Надежно прикрепите U-образный наконечник каждого провода к соответствующей клемме.
4. Закрепите кабель зажимом.
5. Изолируйте неиспользуемые кабели изоляционной лентой. Они не должны соприкасаться с металлическими или токопроводящими частями.
6. Установите на место крышку электрического блока управления.

Электропроводка внутреннего блока

1. Подготовьте кабель для подключения:
 - а. С помощью приспособления для зачистки снимите резиновую оболочку с обоих концов сигнального кабеля, оголив участок кабеля длиной приблизительно 15 см.
 - б. Снимите изоляцию с концов кабелей.
 - в. С помощью обжимных щипцов обожмите на концах кабелей U-образные наконечники.
2. Снимите крышку электрического блока управления с внутреннего блока.
3. Подсоедините к клеммам U-образные наконечники.

Совместите цвета/маркировку проводов с маркировкой на клеммной колодке. Надежно прикрепите U-образный наконечник каждого кабеля к соответствующей клемме. Серийный номер и схема электрических соединений находятся на крышке щитка управления.



ВНИМАНИЕ

- При выполнении электромонтажных работ строго следуйте электрической схеме.
 - Температура поверхности труб, по которым протекает хладагент, может быть очень высокой. Соединительные кабели прокладывайте на достаточном расстоянии от медной трубы.
4. Закрепите кабель зажимом. Убедитесь, что кабель закреплен надежно и не оказывает воздействие на клеммы.
 5. Установите крышку клеммной коробки на место.

Удаление воздуха

Подготовка и меры предосторожности

Наличие воздуха и других посторонних веществ в холодильном контуре может вызвать резкий рост давления, что может привести к повреждению кондиционера, снижению эффективности и стать причиной получения травм. С помощью вакуумного насоса и распределителя откачайте холодильный контур и удалите из системы неконденсирующиеся газы и влагу.

Откачку следует выполнять после первоначального монтажа и при перемещении блока.

ПЕРЕД НАЧАЛОМ ОТКАЧКИ

- ☑ Убедитесь в том, что соединительные трубопроводы между внутренним и наружным блоками присоединены правильно.
- ☑ Убедитесь в правильности выполнения электропроводки.

Инструкции по удалению воздуха

1. Присоедините заправочный шланг распределителя к сервисному порту вентиля низкого давления наружного блока.
2. Соедините еще одним заправочным шлангом распределитель и вакуумный насос.
3. Откройте вентиль низкого давления на распределителе. Вентиль высокого давления должен быть закрыт.
4. Включите вакуумный насос и откачайте воздух из системы.
5. Дайте вакуумному насосу поработать не менее 15 минут или до тех пор, пока вакуумметр не покажет значение -760 мм рт. ст. (-10^5 Па).

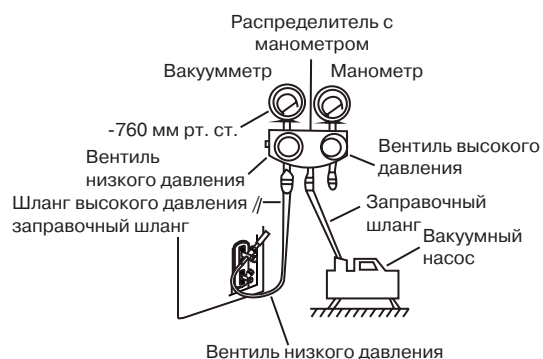

6. Закройте вентиль низкого давления распределителя и выключите вакуумный насос.
7. Подождите 5 минут и убедитесь в том, что давление в системе не меняется.
8. Если давление в системе изменилось, см. информацию по проверке отсутствия утечек в разделе «Проверка отсутствия утечек газа».
9. Если давление в системе не изменилось, отверните колпачок вентиля высокого давления. Вставьте шестигранный ключ в вентиль высокого давления, затем откройте вентиль, повернув ключ на $1/4$ оборота против часовой стрелки. Слушайте, как газ выходит из системы, затем через 5 секунд закройте вентиль.
10. Следите за показаниями манометра в течение одной минуты и убедитесь в том, что давление в системе не меняется. Манометр должен показывать давление несколько выше атмосферного.
11. Отсоедините заправочный шланг от сервисного порта.



12. С помощью шестигранного ключа полностью откройте клапаны высокого и низкого давления.
13. Затяните колпачки всех трех вентилях (сервисного порта, высокого давления и низкого давления) от руки. При необходимости затем можно затянуть их динамометрическим ключом.

ШТОКИ ВЕНТИЛЕЙ ОТКРЫВАЙТЕ ОСТОРОЖНО

При открытии штоков вентилях поворачивайте шестигранный ключ, пока шток не дойдет до упора. Не прикладывайте к запорному вентилю чрезмерное усилие.

Рекомендации по заправке дополнительного количества хладагента

В зависимости от длины труб, некоторые системы требуют дополнительной заправки хладагента. Стандартная длина труб варьируется в зависимости от местных нормативов. Например, для Северной Америки стандартная длина трубы составляет – 7,5 м. Хладагент следует заправлять через сервисный порт на клапане низкого давления наружного блока. Расчет дополнительного количества хладагента выполняется по следующей формуле.

Диаметр жидкостной трубы

Хладагент	Ø 6,35	Ø 9,52	Ø 12,7
R410A: (калиброванная трубка в наружном блоке):	(Общая длина трубы - стандартная длина) x 15 г/м	(Общая длина трубы - стандартная длина) x 30 г/м	(Общая длина трубы - стандартная длина) x 65 г/м



ВНИМАНИЕ

НЕ СМЕШИВАЙТЕ различные хладагенты.

Проверка электрооборудования и отсутствия утечек газа

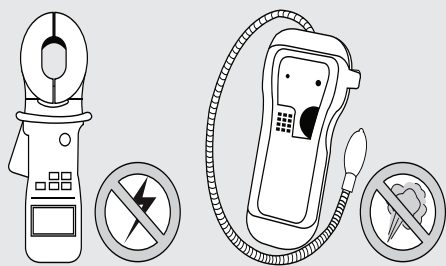

⚠ ОПАСНО! РИСК ПОРАЖЕНИЯ ЭЛЕКТРИЧЕСКИМ ТОКОМ

ВСЯ ПРОВОДКА ДОЛЖНА БЫТЬ СМОНТИРОВАНА АТТЕСТОВАННЫМ ЭЛЕКТРИКОМ В СООТВЕТСТВИИ С МЕСТНЫМИ, РЕГИОНАЛЬНЫМИ И ГОСУДАРСТВЕННЫМИ ЭЛЕКТРОТЕХНИЧЕСКИМИ НОРМАМИ.

Проверка электробезопасности

После монтажа убедитесь в том, что электропроводка выполнена в соответствии с местными и государственными нормами и согласно данной инструкции по монтажу.

ДЕЙСТВИЯ ПЕРЕД ТЕСТОВЫМ ЗАПУСКОМ

Проверьте надежность заземления. Осмотрите цепи заземления и измерьте сопротивление заземления соответствующим прибором. Сопротивление заземления не должно превышать 0,1 Ом.

Примечание: В некоторых регионах Северной Америки это требование не является необходимым.

ДЕЙСТВИЯ ВО ВРЕМЯ ТЕСТОВОГО ЗАПУСКА

Проверьте систему на отсутствие утечки тока. Во время тестового запуска проведите тщательную проверку отсутствия утечек с помощью мультиметра и электрического зонда или аналогичного прибора.

ПРИ ОБНАРУЖЕНИИ УТЕЧКИ

При обнаружении утечки немедленно выключите блок и обратитесь к квалифицированному электрику для нахождения и устранения причины утечки.

Примечание: В некоторых регионах Северной Америки это требование не является необходимым.

Проверка отсутствия утечек газа

Для проверки утечки газа используются два метода. На следующем Рисунке 8.1 показаны критически важные точки для проверки на наличие утечек.

Метод с применением мыла и воды

С помощью мягкой кисти или пульверизатора нанесите мыльный раствор на все соединения труб внутреннего и наружного блоков и следите за тем, образуются ли пузырьки. Наличие пузырьков указывает на утечку.

С помощью течеискателя

Инструкции по правильному использованию течеискателя приведены в руководстве/инструкции по эксплуатации прибора.

ДЕЙСТВИЯ ПОСЛЕ ПРОВЕРКИ ОТСУТСТВИЯ УТЕЧЕК ГАЗА

Убедитесь в отсутствии утечек во всех соединениях трубопровода хладагента, затем установите крышку клапана на внешний блок и оберните теплоизоляционным материалом соединения трубопровода внутреннего блока.



Рисунок 8.1

Монтаж панели

Шаг 1. Подготовка к монтажу панели

- Вырежьте в потолке отверстие размером 430 × 1300 мм, соответствующее компоновке монтажной панели.

Центр отверстия в потолке должен соответствовать центру корпуса наружного блока.

ПРИМЕЧАНИЕ

Чтобы сохранить потолок горизонтальным и предотвратить вибрации, при необходимости укрепите потолок.

- Выполнив отверстие в потолке, снимите монтажный шаблон.
- После этого смонтируйте потолок.

Шаг 2. Монтаж панели

Модель А

ПРИМЕЧАНИЕ

- Полученная заказчиком вентиляционная решетка не притянута тросом, а специально спроектирована свободной для удобства установки.
- Возьмитесь пальцами за вентиляционную решетку и медленно извлеките ее в направлении, указанном стрелкой.

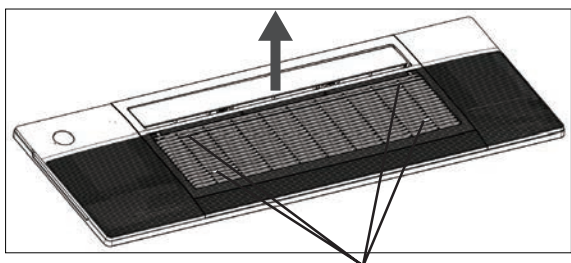

Возьмитесь в этих местах

- Извлеките решетку панели из панели, прикрепите панель кассетного блока к однопоточному кассетному блоку двумя пластмассовыми фиксаторами.

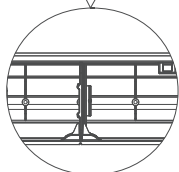
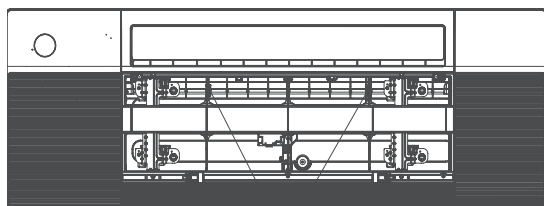

- Вручную поверните воздушную заслонку, закрепите панель на кассетном блоке тремя винтами М4*22 и винтом ST3.9*16.

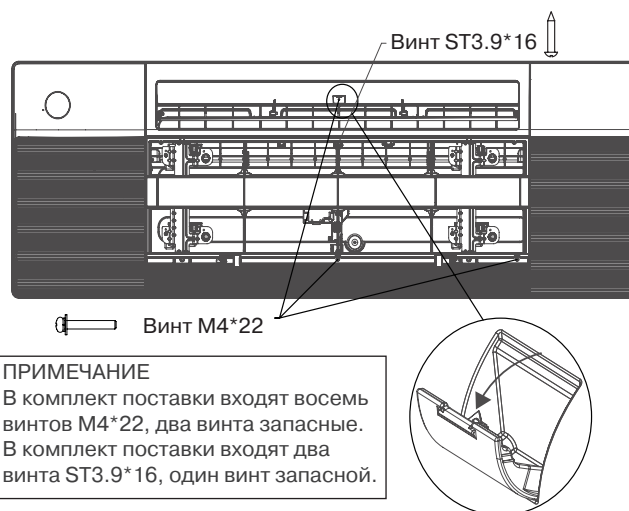

ПРИМЕЧАНИЕ

В комплект поставки входят восемь винтов М4*22, два винта запасные. В комплект поставки входят два винта ST3.9*16, один винт запасной.

Прежде чем завернуть этот винт, снимите накладку винта. Заверните винт, затем закройте накладку.

- Откройте две крышки с обеих сторон панели, прикрепите панель к кассетному блоку тремя винтами М4*22.

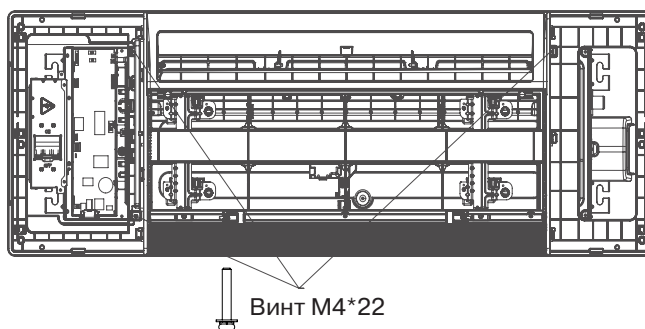

- Подключите плату дисплея к главной плате управления, для подключения требуется до четырех кабелей.

ПРИМЕЧАНИЕ

Соединяйте друг с другом соответствующие цвета или соответствующие контакты.



После завершения подключения закрепите кабели фиксатором.

- Установите крышку блока управления и переведите автоматический выключатель во включенное положение (ON), затем закройте две пластмассовые крышки с обеих сторон панели.

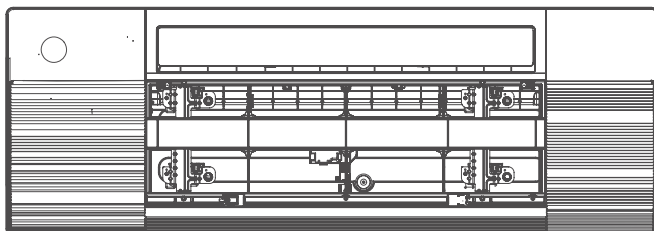
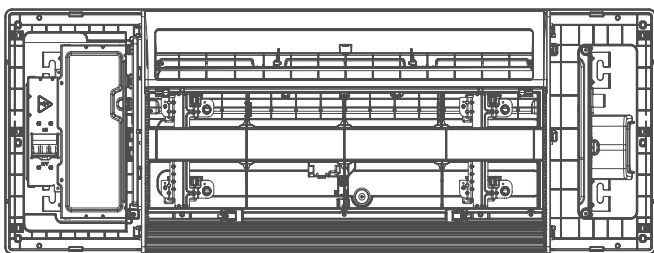

- Во время тестового запуска дисплей светится и вентиляционная решетка автоматически поднимается.

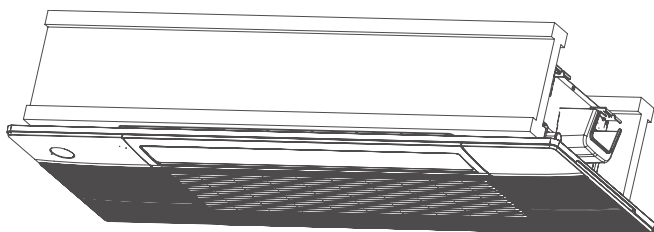

Модель В

- Нажмите на круглую накладку и откройте две накладки винтов, затем отверните два винта.

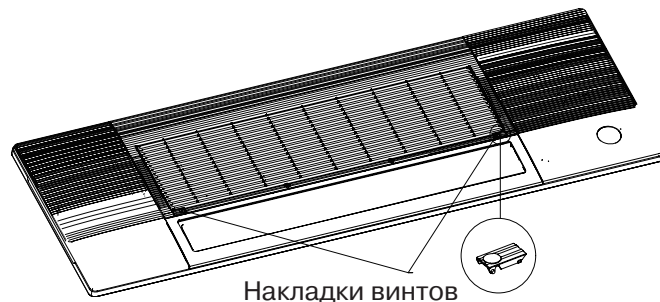

- Возьмитесь за решетку и откройте ее, затем сдвиньте обе защелки к середине, чтобы разблокировать вентиляционную решетку.

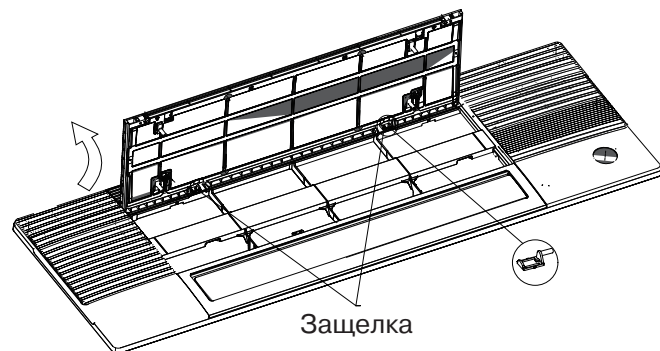

- Извлеките решетку панели из панели, прикрепите панель кассетного блока к однопоточному кассетному блоку двумя пластмассовыми фиксаторами.

Пластмассовый фиксатор

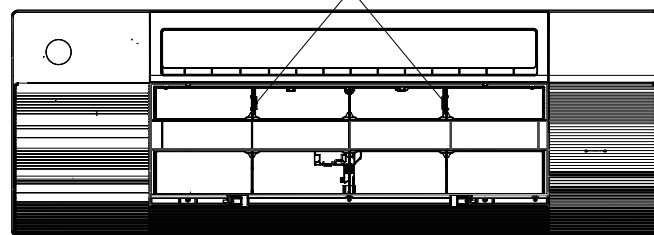

- Вручную поверните воздушную заслонку, закрепите панель на кассетном блоке тремя винтами M4*22 и винтом ST3.9*16.

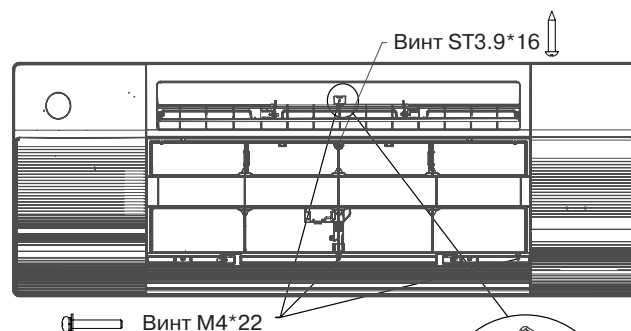

ПРИМЕЧАНИЕ

В комплект поставки входят восемь винтов M4*22, два винта запасные. В комплект поставки входят два винта ST3.9*16, один винт запасной.

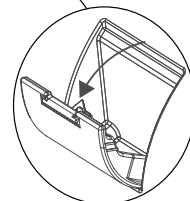

Прежде чем завернуть этот винт, снимите накладку винта. Заверните винт, затем закройте накладку.

- Откройте две крышки с обеих сторон панели, прикрепите панель к кассетному блоку тремя винтами M4*22.

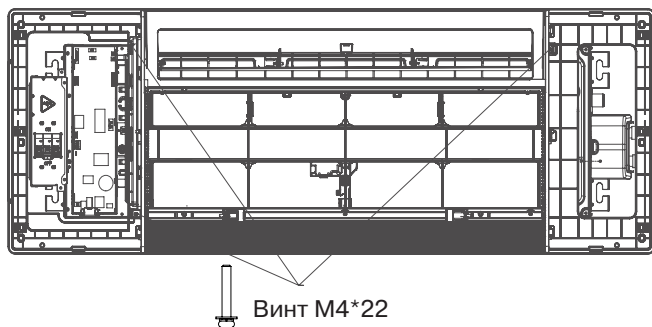

- Подключите плату дисплея к главной плате управления, для подключения требуется до четырех кабелей.

ПРИМЕЧАНИЕ

Соединяйте друг с другом соответствующие цвета или соответствующие контакты.

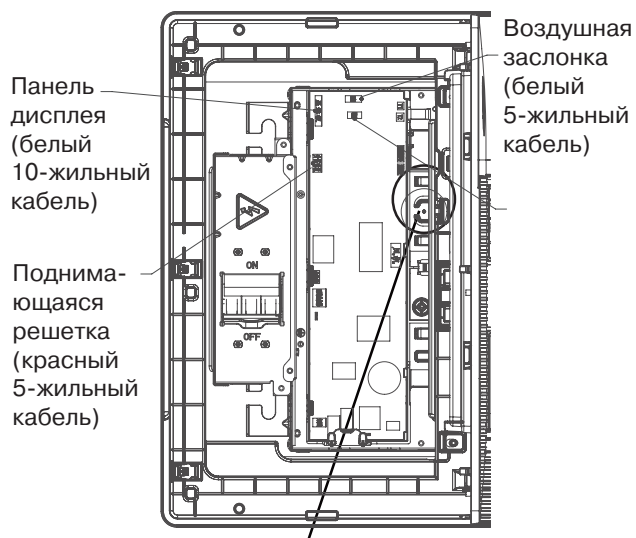

После завершения подключения закрепите кабели фиксатором.

- Установите крышку блока управления и переведите автоматический выключатель во включенное положение (ON), затем закройте две пластмассовые крышки с обеих сторон панели.

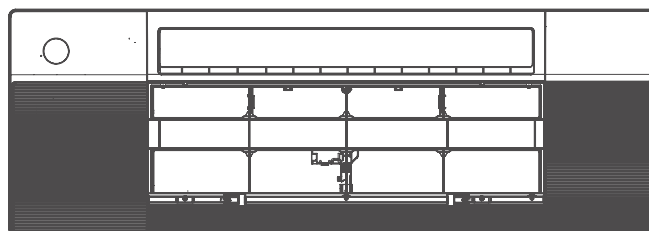
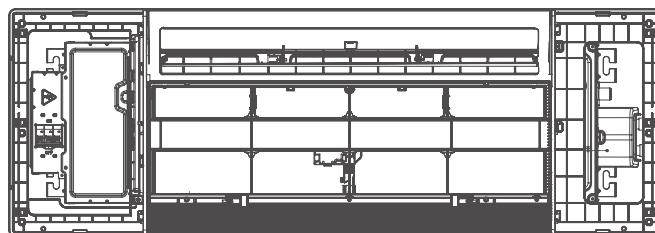

- Установите на место вентиляционную решетку, зафиксировав ее защелкой и двумя винтами, затем закройте две накладки винтов.

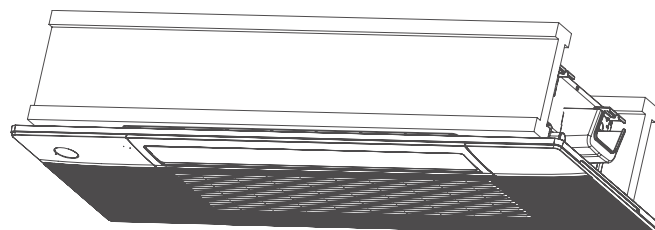

Тестовый запуск

Действия перед тестовым запуском

После того как система полностью смонтирована, производится тестовый запуск. Перед проведением тестового запуска убедитесь в выполнении следующих условий:

- a) Внутренний и наружный блоки установлены правильно.
- b) Правильно подсоединены трубы и кабели.
- c) Входное и выходное отверстия не перекрыты посторонними предметами (это может вызвать сбои в работе или неисправность).
- d) Контур хладагента не имеет течи.
- e) Дренажная система не заблокирована, и вода стекает в безопасное место.
- f) Теплоизоляция выполнена правильно.
- g) Заземление выполнено правильно.
- h) Информация о длине трубопровода и дополнительном объеме заправленного хладагента должна быть зафиксирована.
- i) Напряжение в сети соответствует номинальному напряжению электропитания кондиционера.

ВНИМАНИЕ

Отказ от проведения тестового запуска может стать причиной повреждения устройства, имущества или получения травмы.

Инструкции по тестовому запуску

1. Откройте запорные клапаны жидкостной и газовой линий.
2. Включите электропитание и дайте устройству время прогреться.
3. Включите режим охлаждения.
4. Внутренний блок
 - a. Проверьте правильность регистрации температуры в помещении.
 - b. Убедитесь в нормальной работе кнопок ручного режима на панели внутреннего блока.
 - c. Убедитесь, что дренажная система не заблокирована и вода стекает свободно.
 - d. Убедитесь, что при работе отсутствует вибрация или нехарактерный шум.

5. Наружный блок
 - a. Проверьте контур хладагента на отсутствие течи.
 - b. Убедитесь, что при работе отсутствует вибрация или нехарактерный шум.
 - c. Убедитесь, что поток воздуха, шум работающего кондиционера и конденсат не причиняют неудобств окружающим и не несут никакой угрозы.

ПРИМЕЧАНИЕ

Если в работе системы наблюдаются сбои или система работает не так, как ожидалось, обратитесь к разделу диагностики и устранения неисправностей в этом руководстве. Если рекомендованные действия не дадут эффекта, позвоните в сервисный центр.

Проверка на правильность отвода конденсата

- Перед проверкой убедитесь в том, что дренажный трубопровод воды гладкий и все соединения должным образом герметизированы.
 - В новом помещении проведите испытание слива воды до монтажа потолка.
1. Присоедините электропитание и включите кондиционер в режим охлаждения. Проверьте на звук функционирование дренажного насоса.
 2. Дайте кондиционеру поработать в режиме охлаждения не менее 10 минут.
 3. Выключите кондиционер. Подождите три минуты, затем проверьте, есть ли какие-либо необычные признаки. Если монтаж дренажного трубопровода выполнен неверно, чрезмерный поток приведет к ошибке уровня воды, и на дисплее отобразится код ошибки «ЕЕ». Кроме того, вода даже может потечь из переполненного дренажного поддона.
 4. Доливайте воду до тех пор, пока не сработает аварийная сигнализация о чрезмерном уровне воды. Убедитесь в том, что дренажный насос незамедлительно сливает воду. Через три минуты, если уровень воды не упадет ниже уровня предупреждения, блок выключится. В это время необходимо выключить электропитание и слить скопившуюся воду, прежде чем блок можно будет включить штатным образом.

5. Выключите электропитание, вручную удалите воду с помощью дренажной пробки и установите на место испытательную крышку.



ВНИМАНИЕ

Дренажная пробка в нижней части корпуса блока служит для слива скопившейся воды из дренажного поддона при неисправности кондиционера. Когда кондиционер работает в штатном режиме, дренажная пробка должна быть установлена должным образом для предотвращения течи воды.

Спецификация

ВНУТРЕННИЙ БЛОК			MCBU-09HSFN1	MCBU-12HRFN1	MCBU-18HRFN1
НАРУЖНЫЙ БЛОК			MOX230-09HFN1	MOX230-12HFN1	MOX430-18HFN1
Производительность	Охлаждение	кВт			5,18(1,28~6,01)
	Нагрев				5,59(1,34~6,36)
Электропитание	Внутренний блок	В, Гц, Ф	220-240V, 1Ph, 50Hz		
Потребляемая мощность	Охлаждение	кВт			1,38(0,39~1,92)
	Нагрев				1,49(0,28~1,80)
Энергоэффективность/ класс	Охлаждение (EER)				3,76/A
	Нагрев (COP)				3,75/A
Расход воздуха	(макс./сред./мин.)	м³/ч	598/510/352	598/510/352	598/510/352
Уровень шума	Внутренний блок	дБА	43/40/36	43/40/36	43/40/36
	Наружный блок		58,5	58,5	58,5
Габариты (ШхВхГ)	Внутренний блок	мм	1278x335x228	1278x335x228	1278x335x228
	Наружный блок		890x673x342	890x673x342	890x673x342
Вес	Внутренний блок	кг	20,1	20,1	20,1
	Наружный блок		38,3	38,3	38,3
Хладагент	Тип/заправка		R32/1.26	R32/1.26	R32/1.26
Трубопровод хладагента	Диаметр для жидкости	мм	6.35mm(1/4in)	6.35mm(1/4in)	6.35mm(1/4in)
	Диаметр для газа		12.7mm(1/2in)	12.7mm(1/2in)	12.7mm(1/2in)
	Длина между блоками	м	30	30	30
	Перепад между блоками		20	20	20
Диапазон рабочих температур	Охлаждение	°C	0~50	0~50	0~50
	Нагрев		-30~24	-30~24	-30~24
ИК-пульт	В комплекте		RG10A(B2S)/BGEF		

Классы энергоэффективности

Классификация энергоэффективности составляет часть Европейского проекта по обнаружению климатических изменений, согласно которому эффективность энергопользования должна быть направлена на уменьшение выбросов CO₂. Европейская Комиссия установила, что более точная осведомленность позволит пользователям покупать наиболее экологически рентабельные предметы в соответствии с их потребностями.

На табличке предоставлена информация о потреблении энергии кондиционера. Блоки с охлаждающей способностью до 12 кВт классифицируются по потреблению энергии на категории от 'A' до 'G', которым соответствует определенный цветовой код. Блоки с самым низким энергопотреблением категории 'A' обозначены темно-зеленой стрелкой, а с самым высоким энергопотреблением категории 'G' - красной. Таким образом, пользователи могут сравнить эффективность эквивалентных машин других производителей.

ОБОЗНАЧЕНО ГОДОВОЕ ПОТРЕБЛЕНИЕ ЭНЕРГИИ

Указано приблизительное годовое потребление энергии на основании стандартной бытовой модели. Годовое потребление можно рассчитать, умножив значение общей входной мощности на среднее количество часов работы в год, принятое за 500, в режиме охлаждения при полной нагрузке.

Стоимость годового потребления энергии подсчитывается, умножая это значение на тариф на электроэнергию пользователя.

ОТДАЧА ОХЛАЖДЕНИЯ

Охлаждающая способность блока в кВт в режиме охлаждения при полной нагрузке. Пользователь должен выбрать блок с номинальной производительностью, соответствующей его требованиям охлаждения/нагрева. Крупногабаритные блоки могут увеличить количество циклов вкл/выкл, сокращая тем самым срок службы, в то время как малогабаритные блоки не могут обеспечить соответствующего уровня охлаждения или нагрева. Значения отдачи можно приобрести у производителя или местного дилера.

КОЭФФИЦИЕНТ ЭНЕРГОЭФФЕКТИВНОСТИ (EER)

Это охлаждающая производительность блока, делимая на общую потребляемую электрическую мощность - чем выше значение EER, тем лучше эффективность энергоиспользования.

ТИП

Указывает, в каком режиме может работать блок: только охлаждение или охлаждение/нагрев. В режиме охлаждения указывается тип охлаждения блока: водный или воздушный.

ТЕПЛОПРОИЗВОДИТЕЛЬНОСТЬ

Теплоотдача блока в кВт в режиме нагрева при полной нагрузке. Дополнительная информация содержится в технической документации

Энергопоказатели		Кондиционер
Производитель	Midea	
Наружный блок	MO11D-09HRD1	
Внутренний блок	MS11D-09HRD1	
Более эффективно		
A		
B		
C		
D		
E		
F		
G		
Менее эффективно		
Ежегодный расход электроэнергии (кВт) в режиме охлаждения (объемное потребление зависит от режима использования устройства и климатических условий)	410	
Холодопроизводительность	кВт	2.64
Коэффициент энергетической эффективности (Полная нагрузка (чем выше, тем лучше))		3.21
Тип	Только охлаждение	—
	Охлаждение + Нагрев	←
	Воздушное охлаждение	←
	Водяное охлаждение	—
Теплопроизводительность	кВт	2.93
Класс энергетической эффективности	A B C D E F G	A
Уровень звуковой мощности (внутренний/наружный блок)	дБА	36 / 55

Дополнительные сведения

Изготовитель:

GD MIDEA AIR-CONDITIONING EQUIPMENT CO., LTD

Адрес:

Китай, Midea Industrial City, Shunde District, Foshan City, Guangdong Province 528311, P.R. China;

Место нахождения и адрес места осуществления деятельности по изготовлению продукции:

- Китай, 528311, Midea Industrial City, Beijiao, Shunde District, Foshan City, Guangdong Province (GD Midea Air-conditioning Equipment Co., Ltd)
- Китай, No.6 Meide 1th Road, Zhujing Industrial Park, Nansha, Guangzhou Province (Guangzhou Hualing Refrigerating Equipment Co., Ltd)
- Silver Lake Road And Hengshan Road Intersection Of Weda, Wuhu, Anhui Province, China (Wuhu Maty Air-Conditioning Equipment Co., Ltd)

Страна производитель указана на его маркировочном шильдике, стикер с датой производства располагается рядом с ним.

Срок службы:

Установленный производителем в порядке п.2 ст.5 Федерального Закона РФ «О защите прав потребителей» срок службы для данного изделия равен 10 годам с даты производства при условии, что изделие используется в строгом соответствии с настоящей инструкцией по эксплуатации и применимыми техническими стандартами»

Условие транспортировки и хранение:

Кондиционеры должны транспортироваться и храниться в упакованном виде.

Кондиционеры должны транспортироваться любым видом крытого транспорта в соответствии с правилами перевозки грузов, действующими на данном виде транспорта. Не допускается к отгрузке и перевозке кондиционер, получивший повреждение в процессе предварительного хранения и транспортирования, при нарушении жесткости конструкции.

Состояние изделия и условие производства исключают его изменение и повреждение при правильной транспортировке. Природные стихийные бедствия на данное условие не распространяются, гарантия при повреждении от природных бедствий не распространяется (например - в результате наводнения). Кондиционеры должны храниться на стеллажах или на полу на деревянных поддонах (штабелирование) в соответствии с манипуляционными знаками на упаковке.

Срок хранения - два года со дня отгрузки с завода-изготовителя.



ВАЖНО

Не допускайте попадание влаги на упаковку!
Не ставьте грузы на упаковку! При складировании следите за ориентацией упаковок, указанной стрелками!

Утилизация отходов

Ваше изделие и батарейки, входящие в комплектацию пульта, помечены этим символом. Этот символ означает, что электрические и электронные изделия, а также батарейки, не следует смешивать с несортированным бытовым мусором. На батарейках под указанным символом иногда отпечатан химический знак, который означает, что в батарейках содержится тяжелый металл выше определенной концентрации. Встречающиеся химические знаки: Pb: свинец (>0,004%).

Не пытайтесь демонтировать сис тему самостоятельно: демонтаж изделия, удаление холодильного оборудования, к которому относится настоящая инструкция, при условии его эксплуатации согласно данной инструкции, соответствует следующим техническим регламентам: Технический регламент Таможенного союза ТР ТС 004/2011 «О безопасности низковольтного оборудования», Технический регламент Таможенного Союза ТР ТС 020/2011 «Электромагнитная совместимость технических средств», «Технический регламент Таможенного Союза ТР ТС 010/2011 «О безопасности машин и оборудования».

Уполномоченным изготовителем MIDEA лицом на территории Таможенного союза является компания ООО «DAICHI»

Адрес: Российская Федерация, 125130, г. Москва, Старопетровский пр-д, д. 11, корп. 1
Тел. +7 (495) 737-37-33, Факс: +7 (495) 737-37-32 E-mail: info@daichi.ru

Производитель:
GD Midea Air-Conditioning Equipment Co., Ltd.
Lingang Road Beijiao Shunde Foshan Guangdong
Китайская Народная Республика 528311

В целях улучшения качества продукции конструкция и технические характеристики изделий могут быть изменены без предварительного уведомления. Более подробную информацию можно получить у дистрибьютора или производителя. Все обновления к данному руководству будут загружены на сервисный сайт, проверяйте наличие последней редакции.

QS001UI-T2 (B)-FKJ
16123000003333
20220630